

BPHE

FORRASZTOTT LEMEZES
HŐCSERÉLŐK

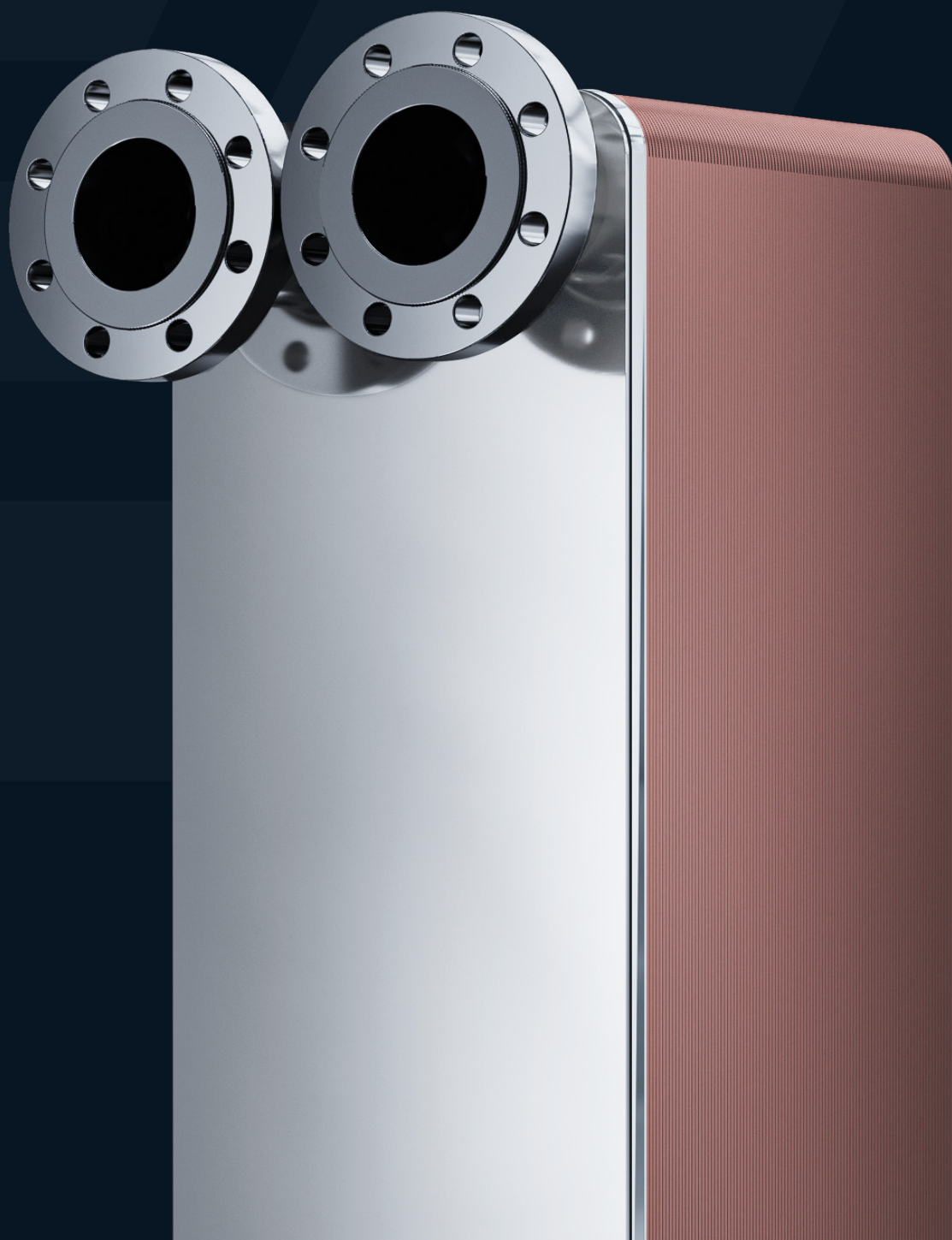

FORRASZTOTT LEMEZES HŐCSERÉLŐK

A forrasztott lemezes hőcserélők tökéletes megoldást jelentenek a nagy hőteljesítmény eléréséhez, alacsony üzemeltetési költségek mellett.

A lemezek és csatlakozások típusainak, méreteinek és számának széles választéka lehetővé teszi azt, hogy az adott alkalmazási feladathoz a legoptimálisabb megoldást válasszuk.

A rézalapú vagy a rozsdamentes acél anyagú keményforrasztás és a dupla rétegű köpeny választási lehetősége további alkalmazási lehetőségeket kínál. A forrasztott lemezes hőcserélők garantálják a megbízható, hosszú távú működést.

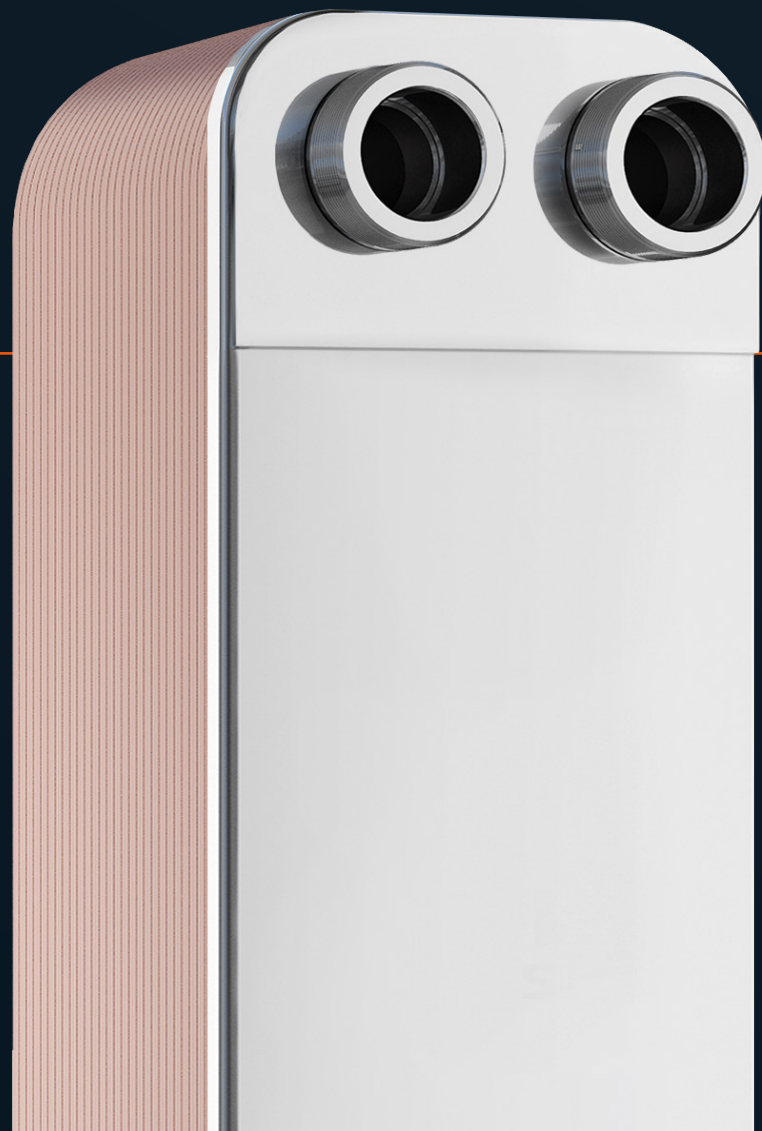

MIÉRT VÁLASSZUK TEHÁT A **HEXONIC** FORRASZTOTT LEMEZES HŐCSERÉLŐT?



NAGY TELJESÍTMÉNY

A hőcserélőket nagyon hatékony üzemeléshez terveztük és azok a felhasználási feladatok széles körében alkalmazhatók és helytakarékos és rugalmas megoldásokat nyújtanak.



MEGBÍZHATÓSÁG

A felsőszintű technológia és a felhasznált kiváló minőségű anyagok biztosítják a tartósságot és a megbízhatóságot.



ALKALMAZÁSOK SZÉLES VÁLASZTÉKA

A hőcserélőket központi fűtési és háztartási melegvíz-rendszerekben, szellőztető, technológiai és légkondicionáló berendezésekben, valamint hőszivattyúkban és jegesvíz-generátorokban használják.



RUGALMAS TÍPUSKINÁLAT

Kínálunk 1- vagy 2-áramú változatokat, egy sor különböző típusú csatlakoztatási megoldással (például: kettős (apamenet/forrasztás), anyamenet, victaulic--csatlakozó, rozsdamentes acél karima, szénacél karima)



TANÚÍTVÁNYOK ÉS SZABVÁNYOK

A gyártás az ASME, a PED és az EAC szerint történik.



CAIRO SZOFTVERREL KÖNNYŰ A KIVÁLASZTÁS

A felhasználóbarát CAIRO Selection Software program megkönnyíti a termék-kiválasztási folyamatot.

L

FORRASZTOTT LEMEZES HŐCSERÉLŐK FŰTÉSI VAGY HŰTÉSI RENDSZEREKHEZ

ALKALMAZÁSI TERÜLET



HASZNÁLATI MELEG
VÍZ RENDSZEREK



KÖZPONTI FŰTÉSI
RENDSZEREK



NAPENERGIÁS
ÉS GEOTERMIKUS
FŰTÉSI RENDSZEREK



HŐSZIVATTYÚS
BERENDEZÉSEK



VÍZKÖPENNYEL
ELLÁTOTT KANDALLÓS
FŰRÉSI BERENDEZÉSEK

ELŐNYEIK



MAGAS HŐÁTADÁSI
TÉNYEZŐ



KÖNNYŰ AZ
ÖSSZESZERELÉS
ÉS A SZÉTSZERELÉS



KOMPAKT,
HELYTAKARÉKOS MÉRET



JÓ ELLENÁLLÁS MAGAS
HŐMÉRSÉKLETTEL
ÉS NAGY NYOMÁSSAL
SZEMBEN



MIKROCSATORNÁS FORRASZTOTT
LEMEZES HŐCSERÉLŐ

8%
↑

A HŐCSERE HATÉKONYSÁGA 8% KAL
JOBBAK. AKÁR 8%-KAL JOBB MINT
MÁS VERSENYZŐ MIKROCSATORNÁS
HŐCSERÉLŐK ESETÉBEN.

9%
↓

9%-KAL ALACSONYABB ÁRAMLÁSI
ELLENÁLLÁS. AZ ELLENÁLLÁS
AKÁR 9%-KAL IS ALACSONYABB
LEHET A PIACON TALÁLHATÓ
LEGHATÉKONYABB MIKROCSATORNÁS
HŐCSERÉLŐKHÖZ KÉPEST.

35%
↑

A HŐCSERE HATÉKONYSÁGA 35%-KAL
MEGNÖVEKSZIK. A NÖVEKEDÉS 35%,
ÖSSZEHAONLÍTVA A SZOKVÁNYOS
HŐVEZETŐ LEMEZEKKEL RENDELKEZŐ
HŐCSERÉLŐKKEL.



A NAGYOBB ÁRAMLÁSI TURBULENCIA
FOKOZZA A HŐCSERÉT AZ ÁRAMLÁSI
SEBESSÉG OPTIMALIZÁLÁSÁNAK
KÖSZÖNHETŐEN.

PÉLDA A MEGRENDELÉSHEZ

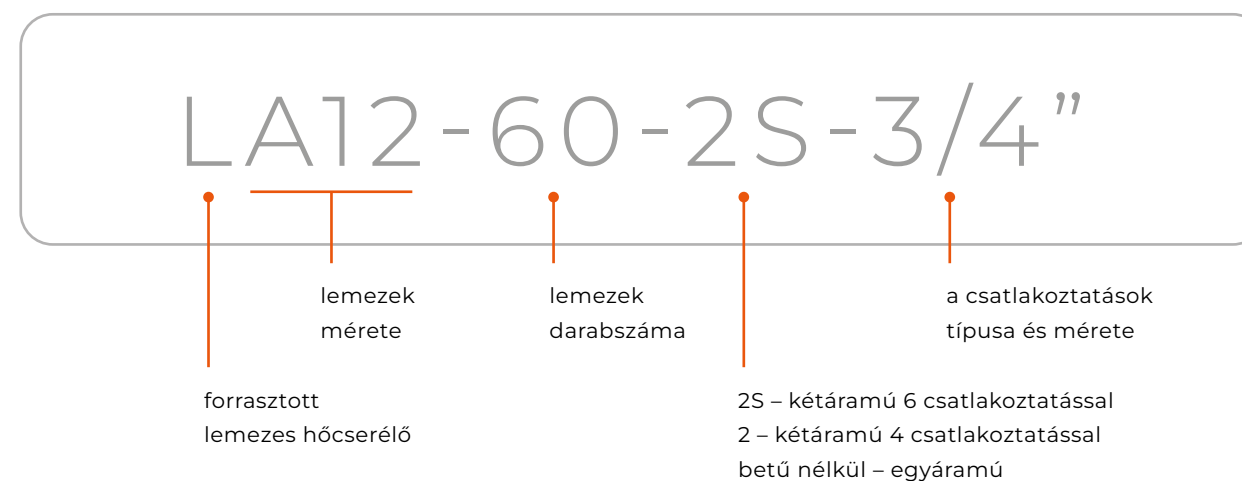

TERMÉKCSALÁD

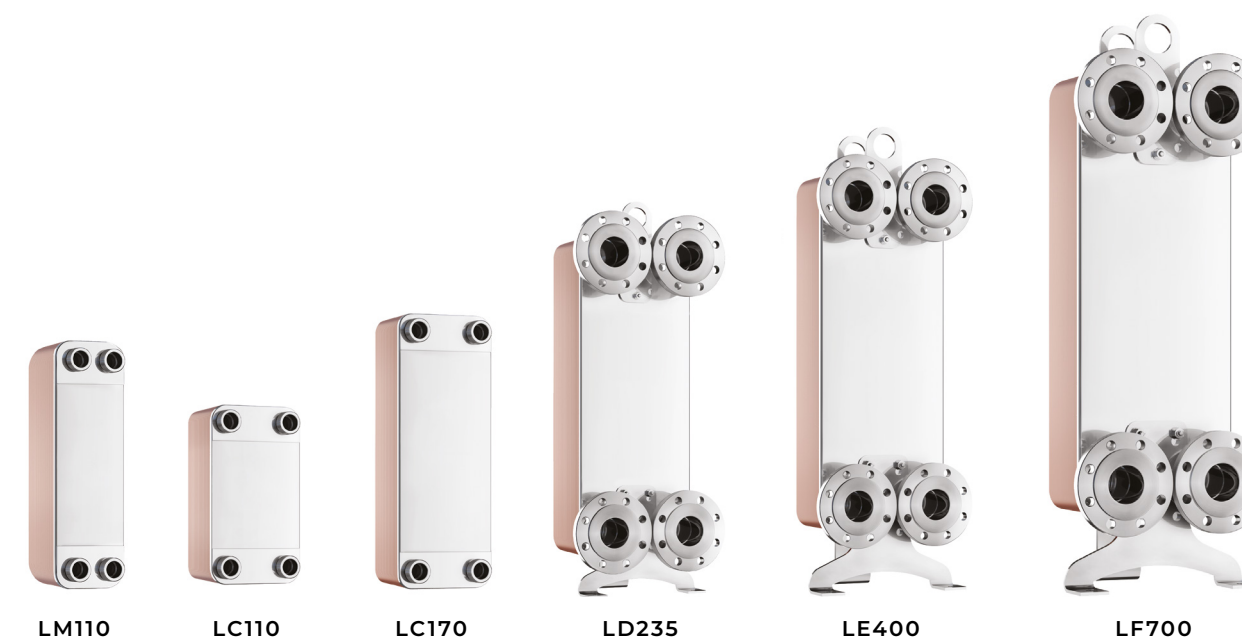

MŰSZAKI ADATOK

A CSATLAKOZTATÁSOK HELYE: SZABVÁNY / SZOKVÁNY SZERINT

EGYÁRAMÚ HŐCSERÉLŐ

- K1 / K4** — bemenet / kimenet a forró oldalon
K3 / K2 — bemenet / kimenet a hideg oldalon

KÉTÁRAMÚ HŐCSERÉLŐ

- D4 / K4** — bemenet / kimenet a forró oldalon
K3 / D3 — bemenet / kimenet a hideg oldalon

KÉTÁRAMÚ 6 CSATLAKOZTATÁSSAL KIEGÉSZÍTŐILEG:

- K1** — szellőző csatlakoztatása / központi fűtés visszatérőjének bemenete
K2 — szellőző csatlakoztatása / házi meleg víz keringetési visszatérőjének bemenete

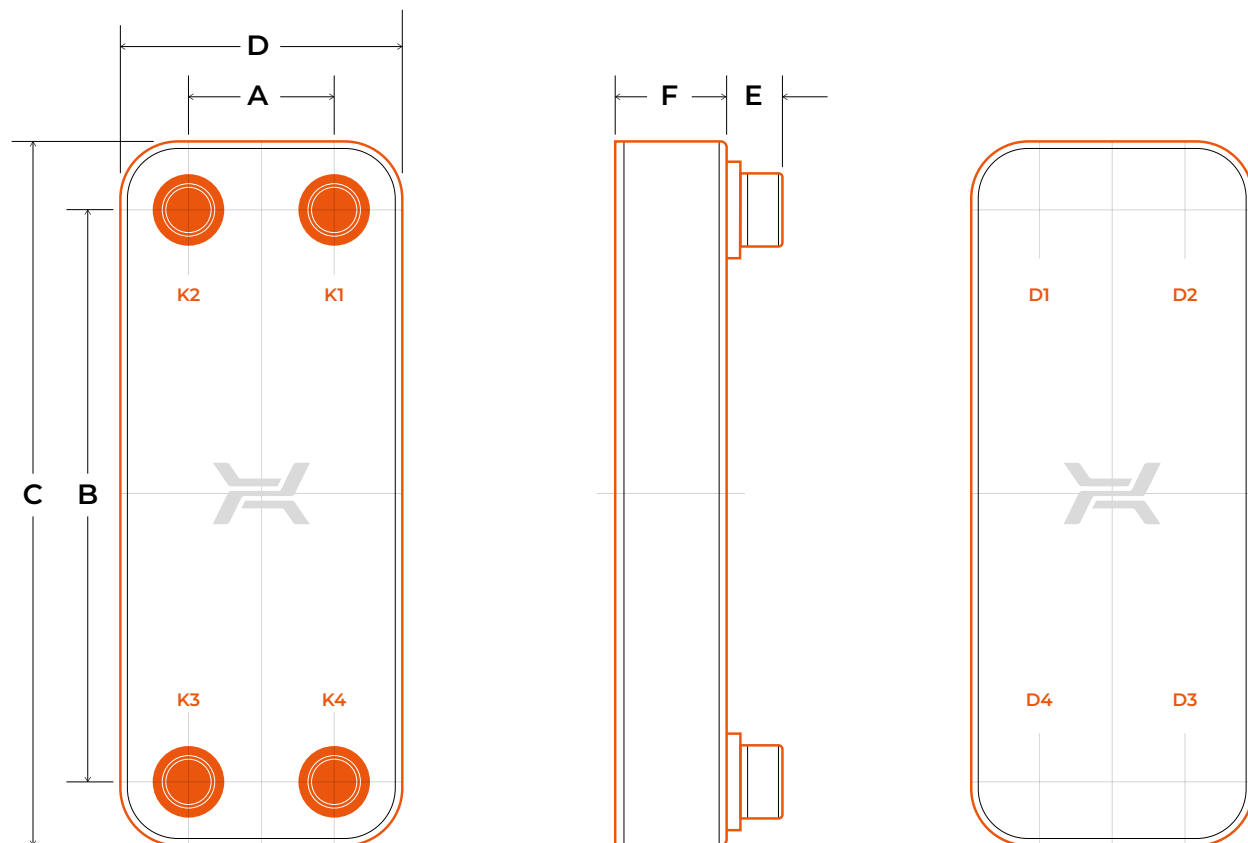

ANYAGOK

- ROZSDAMENTES ACÉL
- RÉZFORRASZTÁS

PÉLDA A KÖZEGEKRE

- VÍZ
- PROPILÉN-GLÜKOL OLDATOK
- II. OSZTÁLYÚ FOLYADÉKOK
- EGYÉB (A GYÁRTÓCÉGGEL EGYEZTETNI KELL)

ÜZEMI PARAMÉTEREK

- MAXIMÁLIS HŐMÉRSÉKLET — 230°C
 LJ — 160°C

- MINIMÁLIS HŐMÉRSÉKLET — -195°C
 CS KARIMÁK — 0°C

MAXIMÁLIS NYOMÁS

- LA, LB, LH — 3 MPA
 LM, LC, LD, LE — 2,5 MPA
 LJ, LF — 1,6 MPA

MŰSZAKI PARAMÉTEREK

Típus	Méret						Lemezek maximális darabszáma	Súly kg
	A	B	C	D	E	F		
	mm	mm	mm	mm	mm	mm		
LA12	40	154	190	72	16/20	9 + 2.45 × NP	60	0.4 + 0.049 × NP
LA14	42	164	203	81	16/20	9 + 2.30 × NP	60	0.6 + 0.049 × NP
LA21AS	40	278	314	73	14	11 + 2.3 × NP	60	0.58 + 0.06 × NP
LA22	42	260	299	81	16/20	9 + 2.30 × NP	60	0.8 + 0.073 × NP
LA22(X)	42	260	299	81	16/20	9 + 1.9 × NP	60	0.8 + 0.073 × NP
LA34	42	432	471	81	16/20	9 + 2.30 × NP	60	1.2 + 0.116 × NP
LJ30	46	270	318	98	20	9 + 1.70 × NP	60	1.1 + 0.064 × NP
LH40	43	415	461	89	28	10 + 2.25 × NP	60	1.7 + 0.134 × NP
LB31	68	232	286	123	28	10 + 2.35 × NP	150	1.6 + 0.114 × NP
LB47	68	360	417	123	28	10 + 2.35 × NP	150	2.1 + 0.168 × NP
LB60	68	480	538	123	28	11 + 2.35 × NP	150	2.6 + 0.219 × NP
LB60(X)	68	480	538	123	28	11 + 1.95 × NP	150	2.6 + 0.219 × NP
LM110	91	520	619	190	48	10 + 2.60 × NP	200	8.4 + 0.408 × NP
LC110	170	378	466	258	28/38;100	11 + 2.40 × NP	200	8.7 + 0.408 × NP
LC110AS	170	378	466	258	28/38;100	11 + 2.40 × NP	200	8.7 + 0.408 × NP
LC170	170	600	688	258	28/38;100	11 + 2.40 × NP	200	11.5 + 0.617 × NP
LD235	204	682	788	310	100	13 + 2.5 × NP	280	40 + 0.828 × NP
LE400	240	861	1008	387	93	17 + 2.75 × NP	400	74.3 + 1.625 × NP
LF700	325	1100	1327	552	115	19 + 2.3 × NP	400	159.2 + 3.35 × NP

NP – lemezek darabszáma I F-méret +/- 3 %

Az összes méret-és műszaki adat csak hozzávetőleges, azok előzetes értesítés nélkül módosulhatnak.

LUNA

FORRASZTOTT LEMEZES HŐCSERÉLŐK
TELJES EGÉSZÉBEN ROZSDAMENTES
ANYAGOKBÓL KÉSZÜLTEK, AMELYEKET
SZIGORÚ EGÉSZSÉGÜGYI ELŐÍRÁSOK
BETARTÁSÁRA TERVEZTÜNK.

ALKALMAZÁSI TERÜLET

AHOL A MAGASSZINTŰ
HIGIÉNYIA LÉTFONTOSSÁGÚ



DEMINERALIZÁLT
VÍZES RENDSZEREK



HASZNÁLATI MELEG
VÍZ RENDSZEREK



MAGAS HIGIÉNYIAI
ELŐÍRÁSOKRA KÉSZÜLT
HŰTŐRENDSZEREK

AMIKOR A MEGBÍZHATÓSÁG
ELENGEDHETETLEN



KÖZPONTI FŰTÉSI
RENDSZEREK



AGRESSZÍV KÖZEGEKKEL
TALÁLKOZÓ RENDSZEREK

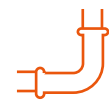

HORGANYZOTT
CSÖVEKKEL RENDELKEZŐ
RENDSZEREK



IPARI
HŰTŐRENDSZEREK



HIDRAULIKA-OLAJ
HŰTÉSE

ELŐNYEIK



A ROZSDAMENTES
FORRASZTÁS
EGYÖNTETŰ
SZERKEZETEKET
TESZ LEHETŐVÉ



MAGASSZINTŰ
EGÉSZSÉGÜGYI
ELŐÍRÁSOK



JÓ ELLENÁLLÁS MAGAS
HŐMÉRSÉKLETTEL
ÉS NAGY NYOMÁSSAL
SZEMBEN



ELLENÁLL
A KORRÓZIÓNAK



NAGYFOKÚ
TARTÓSSÁG



ALKALMAZÁSI
LEHETŐSÉGEK SZÉLES
VÁLASZTÉKA



NINCSENEK
RÉZIONOK A VÍZBEN

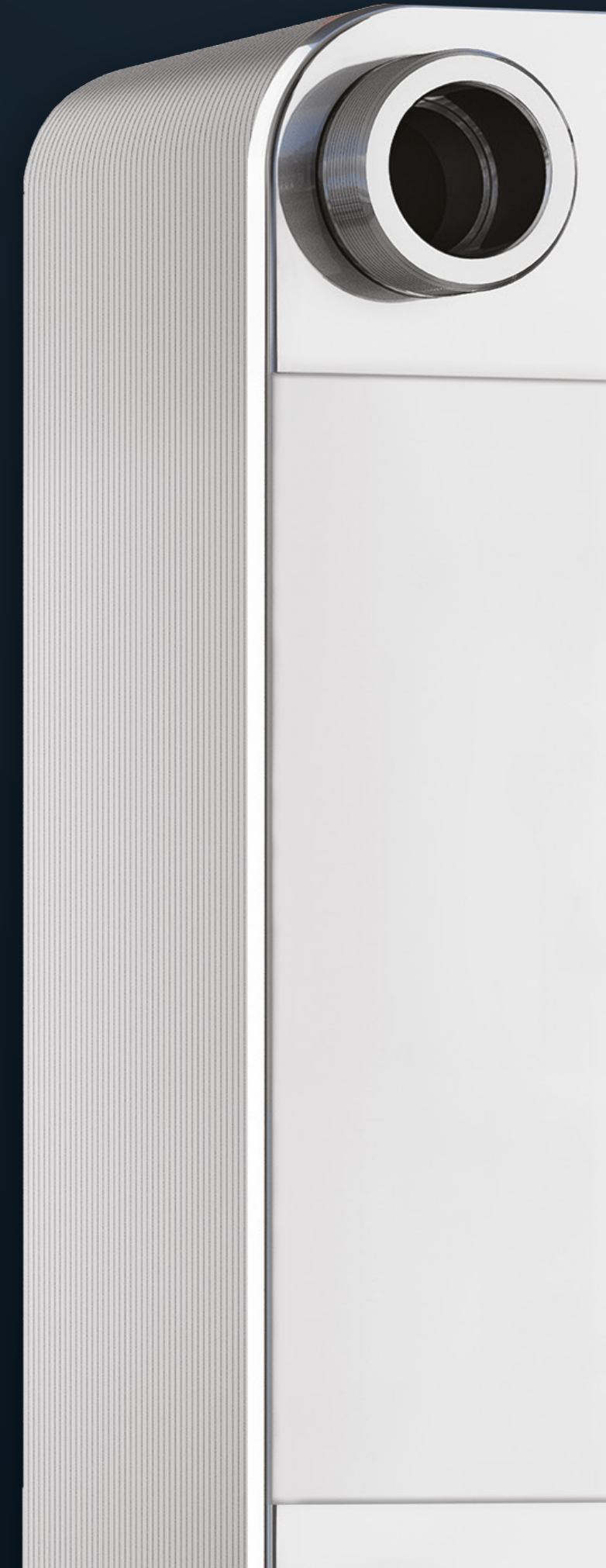



PÉLDA A MEGRENDELÉSHEZ

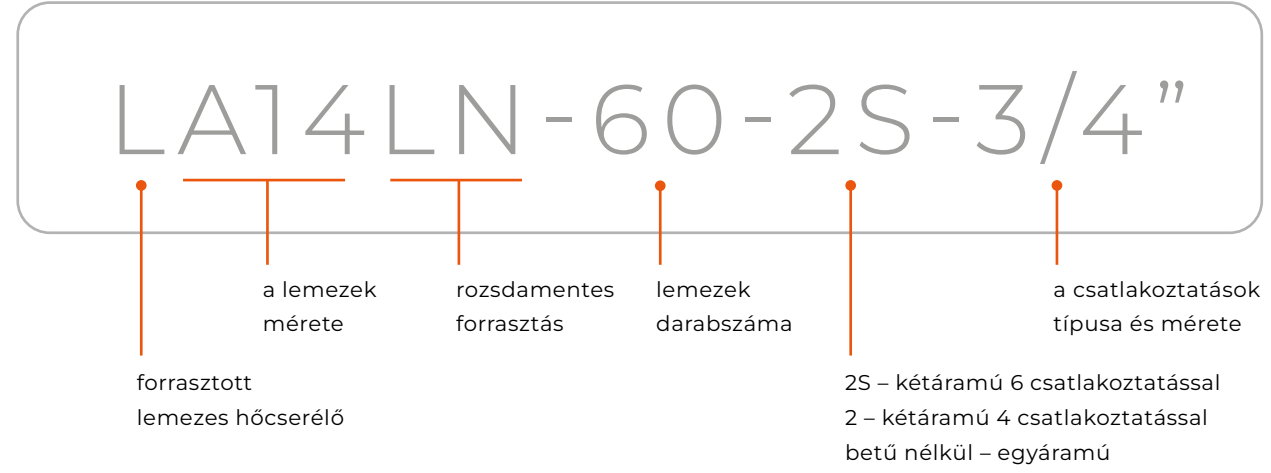

TERMÉKCSALÁD



MŰSZAKI ADATOK

A CSATLAKOZTATÁSOK HELYE: SZABVÁNY / SZOKVÁNY SZERINT

EGYÁRAMÚ HŐCSERÉLŐ

- K1 / K4** — bemenet / kimenet a forró oldalon
K3 / K2 — bemenet / kimenet a hideg oldalon

KÉTÁRAMÚ HŐCSERÉLŐ

- D4 / K4** — bemenet / kimenet a forró oldalon
K3 / D3 — bemenet / kimenet a hideg oldalon

KÉTÁRAMÚ 6 CSATLAKOZTATÁSSAL KIEGÉSZÍTŐILEG:

- K1** — szellőző csatlakoztatása / központi fűtés visszatérőjének bemenete
K2 — szellőző csatlakoztatása / házi meleg víz keringetési visszatérőjének bemenete

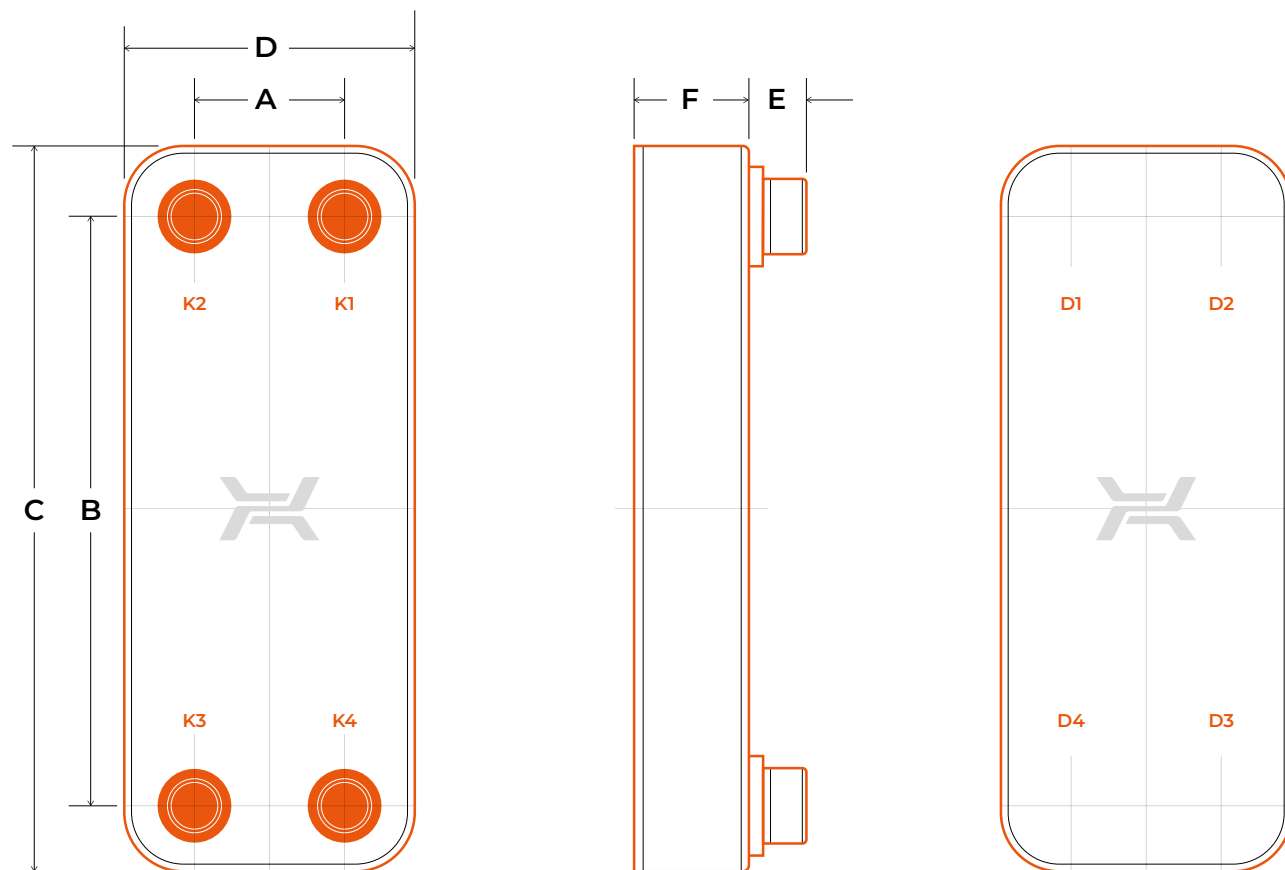

ANYAGOK

- ROZSDAMENTES ACÉL
 — ROZSDAMENTES FORRASZTÁS

PÉLDA A KÖZEGEKRE

- VÍZ
 — PROPILÉN
 — II. OSZTÁLYÚ FOLYADÉKOK
 — EGYÉB (A GYÁRTÓCÉGGEL
 EGYEZTETNI KELL)

ÜZEMI PARAMÉTEREK

- MAXIMÁLIS HŐMÉRSÉKLET — 200°C
 MINIMÁLIS HŐMÉRSÉKLET — -195°C
 MAXIMÁLIS NYOMÁS
 LA LN, LB LN — 2 MPA
 LC LN, LD LN — 1,6 MPA
 LM LN — 2,5 MPA

MŰSZAKI PARAMÉTEREK

Típus	Méreték						Lemezek maximális darabszáma	Súly
	A	B	C	D	E	F		
	mm	mm	mm	mm	mm	mm		kg
LA14LN	42	164	203	81	16	9 + 2,3 × NP	60	0,6 + 0,054 × NP
LA22LN	42	260	299	81	16	9 + 2,3 × NP	60	0,8 + 0,075 × NP
LA34LN	42	432	471	81	16	9 + 2,3 × NP	60	1,2 + 0,112 × NP
LB31LN	68	232	286	123	28	10 + 2,35 × NP	150	1,6 + 0,126 × NP
LB47LN	68	360	417	123	28	10 + 2,35 × NP	150	2,2 + 0,174 × NP
LB60LN	68	480	538	123	28	10 + 2,35 × NP	150	2,7 + 0,219 × NP
LM110LN	91	520	619	190	48	10 + 2,6 × NP	180	14,68 + 0,864 × NP
LC110LN	170	378	466	258	28;100	11 + 2,4 × NP	180	9,1 + 0,454 × NP
LC170LN	170	600	688	258	28;100	11 + 2,4 × NP	180	11,9 + 0,642 × NP
LD235LN	204	682	788	310	100	13 + 2,5 × NP	160	40,8 + 0,049 × NP

NP – lemezek darabszáma I F-méret +/- 3 %

Az összes méret-és műszaki adat csak hozzávetőleges, azok előzetes értesítés nélkül módosulhatnak.

R

FORRASZTOTT LEMEZES HŐCSERÉLŐK
HŰTÉSI ÉS FŰTÉSI RENDSZEREKNÉL,
HŰTŐKÖZEG-PÁROLOGTATÓKNÁL,
KONDENZÁTOROKNÁL
ÉS ELŐMELEGÍTŐKNÉL TÖRTÉNŐ
FELHASZNÁLÁSRA TERVEZTÜK.

ALKALMAZÁSI TERÜLET



FOLYADÉKHŰTŐK

HŰTŐ
BERENDEZÉSEK

HŐSZIVATTYÚK

JEGES VÍZ
GENERÁTOROKSPECIÁLIS
SZERKEZETŰ HŰTÉSI
BERENDEZÉSEK

ELŐNYEIK

KIVÁLÓ A
MEGBÍZHATÓSÁGUKOPTIMÁLISAN
A MODERN
HŰTŐKÖZEGEKHEZ
LETTEK
KIFEJLESZTVEELLENÁLLNAK
A CIKLIKUS
FÁRADTSÁGI
IGÉNYBEVÉTELNEKA SPECIÁLIS
ÁRAMLÁSVEZETÉSI
MEGOLDÁS
BIZTOSÍTJA
A HATÉKONY
ELPÁROLOGTATÁST
ILLETVE
KONDENZÁLÁSTELLENÁLLNAK
A FAGYNAK

PÁROLOGTATÓK

A hőcserélő alsó hegesztett csatlakoztatójára egy kétfázisú hűtőközeget vezetünk rá. Amint ez a csatornákon keresztülhaladva teljesen elpárolog, és eközben megszerzi a szükséges túlhevülést. A víz vagy a glikol ellenáramban áramlik.

KONDEZÁTOROK

Ekkor a forró hűtőközeg gőzeit a hőcserélő felső hegesztett csatlakozására küldjük. A csatornákon keresztüli áramlás során a gőzök kondenzálnak és közben megszerzik a szükséges mértékű aláhűtést. A víz és a glikol ellenáramban áramlik.

RDS-RENDSZER

A Hűtőközeg-elosztó Rendszer egy a forrásban lévő közeganyag dinamikus elosztásának egyedülálló rendszere, amelyet a Hexonic fejlesztett ki a nagyobb hűtőteljesítmény érdekében.

Ez a rendszer biztosítja a közeganyag kiegyensúlyozott eloszlását a csatornákon belül, és ezzel egyidejűleg csökkenti a gőz túlhevülésénél jelentkező ingadozásokat.

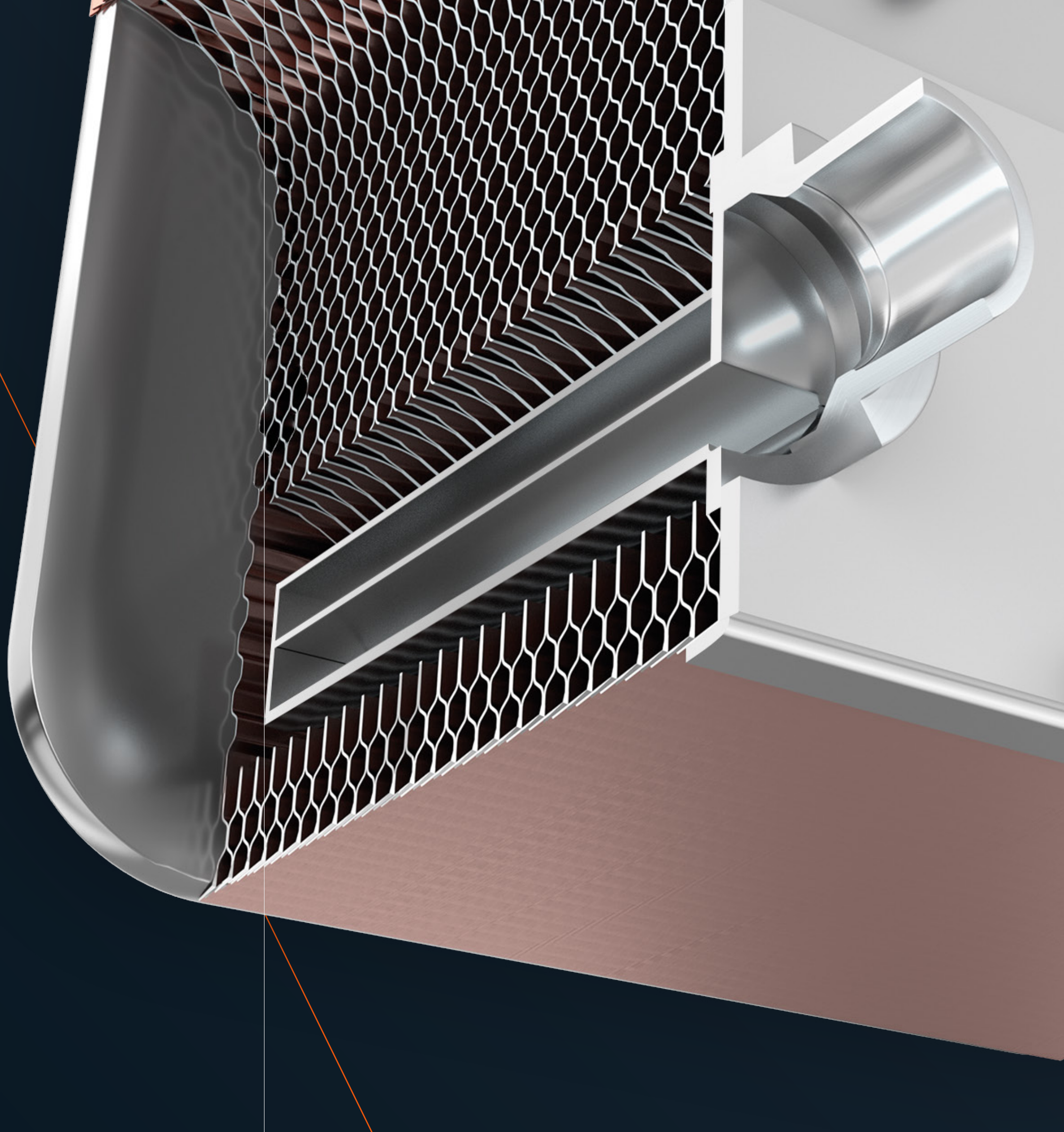



PÉLDA A MEGRENDELÉSHEZ



TERMÉKCSALÁD



MŰSZAKI ADATOK

A CSATLAKOZTATÁSOK HELYE: SZABVÁNY / SZOKVÁNY SZERINT, ATTÓL FÜGGŐEN, HOGY ELPÁROLOGTATÓKÉNT VAGY KONDENZÁTORKÉNT MŰKÖDIK

K4 / K1 — víz vagy glikol bemenete / kimenete
K3 / K2 — a hűtőközeg bemenete / kimenete

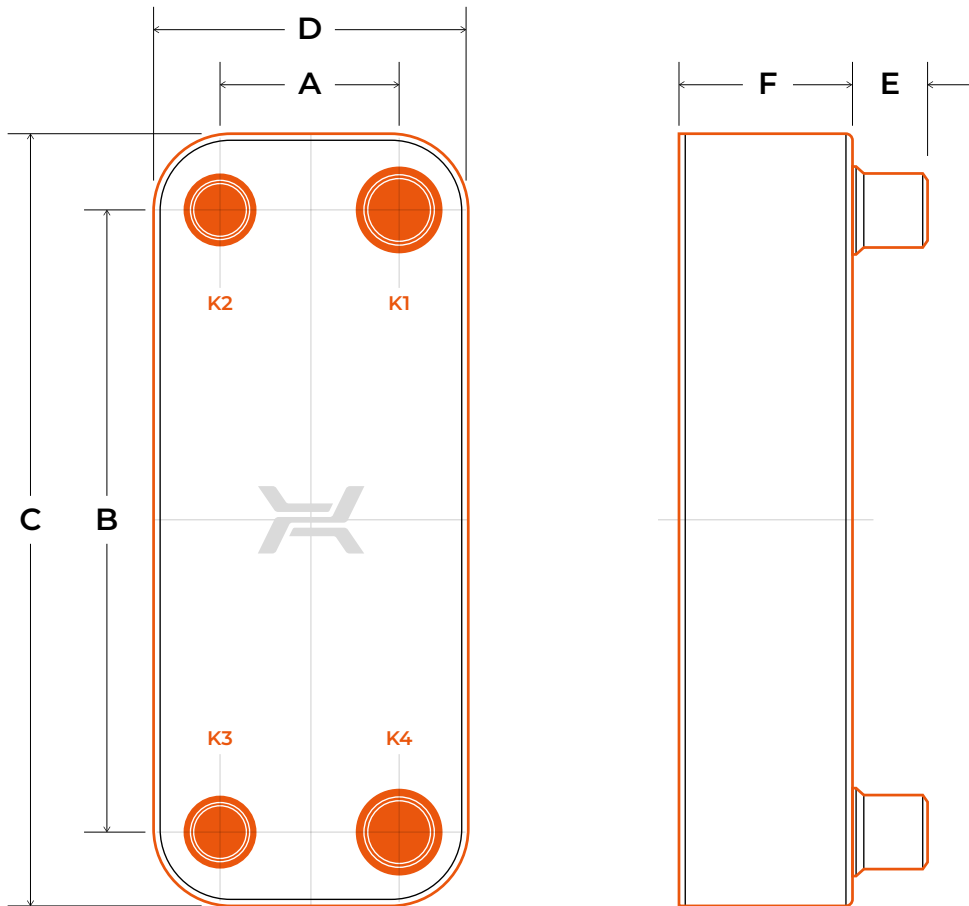

ANYAGOK

- ROZSDAMENTES ACÉL
- RÉZ FORRASZTÁS

PÉLDA A KÖZEGEKRE

HŰTŐKÖZEG OLDAL
 — HŰTŐKÖZEGEK

MÁSİK OLDAL

- VÍZ
- PROPILÉN VAGY GLIKOL OLDATOK
- II. OSZTÁLYÚ FOLYADÉKOK
- EGYÉB (A GYÁRTÓCÉGGEL EGYEZTETNI KELL)

ÜZEMI PARAMÉTEREK

MAXIMÁLIS HŐMÉRSÉKLET — 150°C

MINIMÁLIS HŐMÉRSÉKLET — -195°C

MAXIMÁLIS NYOMÁS

HŰTŐKÖZEG OLDALÁN — 4,5 MPA
 VÍZ, GLIKOL OLDALÁN — 2,5 MPA

MŰSZAKI PARAMÉTEREK

Típus	Méretek						Súly
	A	B	C	D	E	F	
	mm	mm	mm	mm	mm	mm	kg

ELPÁROLOGTATÓK

RVA14	42	164	203	81	16	9 + 2,3 × NP	0,7 + 0,049 × NP
RVA22	42	260	299	81	16	9 + 2,3 × NP	0,9 + 0,073 × NP
RVA34	42	432	471	81	16	9 + 2,3 × NP	1,3 + 0,116 × NP
RVB31	68	232	286	123	28	10 + 2,35 × NP	1,7 + 0,114 × NP
RVB47	68	360	417	123	28	10 + 2,35 × NP	2,3 + 0,168 × NP
RVB60	68	480	538	123	28	10 + 2,35 × NP	2,8 + 0,219 × NP
RVB60X	68	480	538	123	28	13 + 1,95 × NP	2,8 + 0,219 × NP
RVC110	170	378	466	258	28	10 + 2,4 × NP	8,8 + 0,409 × NP
RVC170	170	600	688	258	28	10 + 2,4 × NP	11,5 + 0,617 × NP
RVM110	91	520	619	190	28	10 + 2,6 × NP	8,4 + 0,408 × NP
RVD235	204	682	788	310	28	13 + 2,5 × NP	40 + 0,828 × NP

ELPÁROLOGTATÓK

RCA14	42	164	203	81	16	9 + 2,3 × NP	0,7 + 0,049 × NP
RCA22	42	260	299	81	16	9 + 2,3 × NP	0,9 + 0,073 × NP
RCA34	42	432	471	81	16	9 + 2,3 × NP	1,3 + 0,116 × NP
RCB31	68	232	286	123	28	10 + 2,35 × NP	1,7 + 0,114 × NP
RCB47	68	360	417	123	28	10 + 2,35 × NP	2,3 + 0,168 × NP
RCB60	68	480	538	123	28	10 + 2,35 × NP	2,8 + 0,219 × NP
RCB60X	68	480	538	123	28	13 + 1,95 × NP	2,8 + 0,219 × NP
RCC110	170	378	466	258	28	10 + 2,4 × NP	8,8 + 0,409 × NP
RCC170	170	600	688	258	28	10 + 2,4 × NP	11,5 + 0,617 × NP
RCM110	91	520	619	190	28	10 + 2,6 × NP	8,4 + 0,408 × NP
RCD235	204	682	788	310	28	13 + 2,5 × NP	40 + 0,828 × NP

TŰLHŰTŐK / ELŐMELEGÍTŐK / TŰLHEVÍTÉSMENTESÍTŐK

RSA14	42	164	203	81	16	9 + 2,3 × NP	0,7 + 0,049 × NP
RSA22	42	260	299	81	16	9 + 2,3 × NP	0,9 + 0,073 × NP
RSA34	42	432	471	81	16	9 + 2,3 × NP	1,3 + 0,116 × NP
RSB31	68	232	286	123	28	10 + 2,35 × NP	1,7 + 0,114 × NP
RSB47	68	360	417	123	28	10 + 2,35 × NP	2,3 + 0,168 × NP

NP – lemezek darabszáma | F-méret +/- 3 %

Az összes méret-és műszaki adat csak hozzávetőleges, azok előzetes értesítés nélkül módosulhatnak.

HŰTÉSI KAPACITÁS TÁBLÁZAT NAGYTELJESÍTMÉNYŰ ALKALMAZÁSOK ESETÉN

ELPÁROLOGTATÓ [dT _{TALAJFORRÁS} =5K]						KONDENZÁTOR [dT _{TELEPÍTÉS} =10K]							
W12	R32	R452B	R454B	R1234ZE	R290	R410	W35	R32	R452B	R454B	R1234ZE	R290	R410
4 kW	RA22-54	RA22-42	RA22-42	RB31H-34	RA22-46	RA22-44	4 kW	RA14-32	RA14-40	RA14-40	RA14-40	RA14-44	RA14-28
6 kW	RA34-22	RA34-18	RA34-18	RB31H-50	RA34-20	RA34-20	6 kW	RA14-46	RA14-58	RA14-58	RA14-58	RA22-32	RA14-42
9 kW	RA34-30	RA34-26	RA34-26	RC110-26	RB31H-74	RA34-28	9 kW	RA22-34	RA22-44	RA22-44	RA22-40	RA22-44	RA14-60
12 kW	RB47H-50	RB47H-40	RB47H-40	RC110-34	RB47H-46	RB47H-44	12 kW	RA22-44	RA22-58	RA22-56	RA22-52	RA22-58	RA22-46
16 kW	RB47H-84	RB47H-64	RB47H-64	RC110-44	RC110-38	RB47H-70	16 kW	RA22-58	RA34-34	RA34-32	RB31-72	RA34-28	RA22-60
20 kW	RB60H-40	RB60H-36	RB60H-34	RC110-62	RC110-48	RB60H-38	20 kW	RA34-28	RA34-40	RA34-40	RB31-88	RA34-34	RA34-44
25 kW	RC110-78	RC110-62	RC110-62	RC110-92	RC110-66	RC110-64	25 kW	RA34-34	RA34-50	RA34-48	RB31H-78	RB31H-88	RA34-54
35 kW	RC170-32	RC170-28	RC170-28	RD235-30	RC170-30	RC170-30	35 kW	RA34-46	RB47-80	RB47-80	RC110-36	RB47-84	RB31H-96
50 kW	RC170-44	RC170-38	RC170-38	—	RD235-30	RC170-42	50 kW	RB47-86	RB47H-100	RB47H-100	RC110-50	RC110-54	RB47-92
60 kW	RC170-52	RC170-44	RC170-44	—	RD235-34	RC170-48	60 kW	RB47H-86	RB60-88	RB60-86	RC110-58	RC110-66	RB60-78
W7	R32	R452B	R454B	R1234ZE	R290	R410	W45	R32	R452B	R454B	R1234ZE	R290	R410
4 kW	RA34-16	RA22-50	RA22-50	RB31H-36	RA22-52	RA22-50	4 kW	RA14-34	RA14-42	RA14-42	RA14-42	RA14-46	RA14-42
6 kW	RA34-22	RA34-20	RA34-20	RB31H-56	RB31H-44	RA34-22	6 kW	RA14-50	RA14-60	RA14-60	RA22-28	RA22-32	RA22-32
9 kW	RA34-32	RB31H-82	RB31H-82	RC110-28	RB31H-84	RA34-32	9 kW	RA22-36	RA22-46	RA22-46	RA22-42	RA22-46	RA22-46
12 kW	RB47H-58	RB47H-46	RB47H-46	RC110-36	RC110-30	RB47H-48	12 kW	RA22-46	RA22-60	RA22-60	RA22-54	RA22-60	RA22-60
16 kW	RB60-74	RB47H-78	RB47H-78	RC110-48	RC110-40	RB47H-82	16 kW	RA22-60	RA34-36	RA34-34	RA34-24	RA34-30	RA34-32
20 kW	RB60H-46	RB60H-38	RB60H-38	RC110-68	RC110-52	RB60H-42	20 kW	RA34-28	RA34-42	RA34-42	RB31-94	RA34-36	RA34-40
25 kW	RC110-90	RC110-70	RC110-72	RD235-24	RC110-72	RC110-72	25 kW	RA34-34	RA34-52	RA34-52	RB31H-82	RA34-44	RA34-50
35 kW	RC170-34	RC170-30	RC170-30	RD235-34	RC170-32	RC170-32	35 kW	RA34-48	RB47-84	RB47-84	RB47-78	RB47-88	RB47-86
50 kW	RC170-48	RC170-42	RC170-40	—	RD235-32	RC170-44	50 kW	RB47-90	RB60-78	RB60-76	RC110-52	RB60-74	RB60-78
60 kW	RC170-56	RC170-48	RC170-48	—	RD235-36	RC170-52	60 kW	RB47H-92	RB60-92	RB60-92	RC110-60	RC110-68	RB60-92
B0	R32	R452B	R454B	R1234ZE	R290	R410	W55	R32	R452B	R454B	R1234ZE	R290	R410
4 kW	RA34-26	RA34-22	RA34-22	RB47H-42	RA34-24	RA34-24	4 kW	RA14-36	RA14-40	RA14-44	RA14-44	RA14-48	RA14-44
6 kW	RA34-36	RA34-30	RA34-30	RC110-34	RB47H-54	RA34-34	6 kW	RA14-52	RA14-60	RA22-34	RA22-30	RA22-32	RA22-32
9 kW	RB60-58	RB60-40	RB60-40	RC110-50	RB60H-32	RB60H-32	9 kW	RA22-36	RA22-46	RA22-48	RA22-42	RA22-48	RA22-46
12 kW	RB60H-44	RB60H-38	RB60H-38	RC170-24	RC110-58	RB60H-42	12 kW	RA22-46	RA22-60	RA34-28	RA22-56	RA34-22	RA34-22
16 kW	RB60H-62	RB60H-52	RC170-22	RC170-30	RC170-22	RC170-24	16 kW	RA22-60	RA34-36	RA34-38	RA34-24	RA34-28	RA34-28
20 kW	RC170-30	RC170-26	RC170-26	RD235-28	RC170-28	RC170-28	20 kW	RA34-26	RA34-44	RA34-46	RB31-100	RA34-34	RA34-36
25 kW	RC170-36	RC170-32	RC170-32	RD235-34	RC170-34	RC170-34	25 kW	RA34-32	RA34-54	RA34-56	RB31H-84	RA34-42	RA34-44
35 kW	RC170-50	RC170-44	RC170-42	—	RD235-32	RC170-46	35 kW	RA34-44	RB47-84	RB47-88	RB47-80	RB47-90	RA34-60
50 kW	RC170-70	RC170-60	RC170-60	—	RD235-44	RD235-44	50 kW	RB47-92	RB60-78	RB60-82	RC110-52	RB60-76	RB60-74
60 kW	RD235-56	RD235-48	RD235-48	—	—	RD235-52	60 kW	RB47H-90	RB60-94	RB60-98	RC110-62	RB60-90	RB60-88

ELPÁROLOGTATÓ

KÖZEG
ELPÁROLOGTATÁSI
HŐMÉRSÉKLET
— 4/-1/-8°C
TÚLHEVÍTÉS — 3K

VÍZ
12/7°C – 7/2°C
DPMAX < 30KPA

PG35
0/-5°C
DPMAX < 30KPA

KONDENZÁTOR

KÖZEG
KONDENZÁCIÓS
HŐMÉRSÉKLET
— 58/48/38°C
TÚLHŰTÉS — 2K

VÍZ
23/35°C – 35/45°C – 45/55°C
DPMAX < 30KPA

HÓVISSZANYERŐ

R410A	
4 kW	RA14-10
6 kW	RA14-10
9 kW	RA14-20
12 kW	RA14-30
16 kW	RB31-15
20 kW	RB31-20
25 kW	RB31-20
35 kW	RB31-30
50 kW	RB31-40
60 kW	RB31-60

HŰTÉSI KAPACITÁS TÁBLÁZAT NAGYTELJESÍTMÉNYŰ ALKALMAZÁSOK ESETÉN

ELPÁROLOGTATÓ [dT _{TELEPÍTÉS} =5K]			KONDENZÁTOR [dT _{TALAJFORRÁS} =10K]				
teljesítmény [kW]	R1234ZE E	R134A	R290	teljesítmény [kW]	R1234ZE E	R134A	R290
	W50W90 dT=10K	W45W80 dT=10K	W35W70 dT=10K		W50W90 dT=10K	W45W80 dT=10K	W35W70 dT=10K
150 kW	RC110-72	RC110-64	RC110-50	150 kW	RC170-52	RC170-52	RC170-52
180 kW	RC110-84	RC110-76	RC110-60	180 kW	RC170-64	RC170-64	RC170-64
210 kW	RC110-98	RC110-88	RC110-70	210 kW	RC170-76	RC17-076	RC170-76
240 kW	RC170-70	RC170-72	RC170-72	240 kW	RD235-64	RD235-64	RC170-90
270 kW	RC170-82	RC170-82	RC170-82	270 kW	RD235-74	RD235-74	RD235-74
300 kW	RC170-92	RC170-94	RC170-94	300 kW	RD235-82	RD235-82	RD235-84
350 kW	RC170-114	RC170-116	RC170-116	350 kW	RD235-98	RD235-98	RD235-100
400 kW	RD235-92	RD235-92	RD235-92	400 kW	RD235-116	RD235-116	RD235-116
450 kW	RD235-104	RD235-106	RD235-106	450 kW	RD235-122	RD235-108	RD235-108
500 kW	RD235-120	RD235-120	RD235-120	500 kW	RD235-134	RD235-120	RD235-124
teljesítmény [kW]	R1234ZE E	R134A	R290	teljesítmény [kW]	R1234ZE E	R134A	R290
	W50W90 dT=5K	BW	W35W70 dT=5K		W50W90 dT=5K	W45W80 dT=5K	W35W70 dT=5K
150 kW	RC170-70	RC170-66	RC170-48	150 kW	RD235-46	RC170-64	RC170-54
180 kW	RC170-82	RC170-80	RC170-58	180 kW	RD235-56	RD235-50	RD235-48
210 kW	RC170-96	RC17-092	RC170-66	210 kW	RD235-64	RD235-58	RD235-56
240 kW	RC170-108	RC170-104	RC170-76	240 kW	RD235-76	RD235-68	RD235-66
270 kW	RC170-122	RC170-118	RC170-86	270 kW	RD235-88	RD235-76	RD235-74
300 kW	RC170-136	RC170-130	RC17-094	300 kW	—	—	RD235-84
350 kW	RD235-106	RC170-150	RC170-116	350 kW	—	—	RD235-100
400 kW	RD235-122	RD235-114	RD235-92	400 kW	—	—	RD235-110
450 kW	RD235-136	RD235-128	RD235-106	450 kW	—	—	—
500 kW	RD235-150	RD235-142	RD235-120	500 kW	—	—	—

KONDENZÁTOR

KÖZEG
KONDENZÁCIÓS
HŐMÉRSÉKLET
— 35/30/25°C
TÚLHŰTÉS — 3K

VÍZ
50/45°C – 45/40°C – 35/30°C
DPMAX < 30KPA

KÖZEG
KONDENZÁCIÓS
HŐMÉRSÉKLET
— 45/35/30°C
TÚLHŰTÉS — 3K

VÍZ
50/45°C – 45/40°C – 35/30°C
DPMAX < 30KPA

ELPÁROLOGTATÓ

KÖZEG
ELPÁROLOGTATÁSI
HŐMÉRSÉKLET
— 100/90/80°C
TÚLHEVÍTÉS — 2K

VÍZ
80/90°C – 70/80°C – 60/70°C
DPMAX < 30KPA

VÍZ
85/95°C – 75/85°C – 65/75°C
DPMAX < 30KPA

A NAGY TELJESÍTMÉNYŰ HŐÁTADÓ LEMEZ

A forrasztott lemezes hőcserélők termékpalettája kiemelkedik széles körű választékával, jól adaptálható tulajdonságaival és páratlan méretbeli változatosságával a forrasztási anyag, a csatlakozási típusok, az áramlási elrendezések és a kiegészítő opciók tekintetében. Most egy lépéssel tovább léptünk, és létrehoztunk egy még erősebb hőcserélőt, amelyet kifejezetten a hűtési és fűtési megoldásokra fejlesztettünk ki. Ezek az ultrahatékony hőcserélők a hagyományos forrasztott lemezes hőcserélőkben alkalmazottaktól eltérő hőátadó lemezekkel rendelkeznek, melyek fokozott hőátadási hatékonyságot és megnövelt turbulens áramlást biztosítanak.

Következésképpen ez az új konstrukció megnövekedett termikus hatékonyságot, kisebb helyigényt és alacsonyabb beruházási költségeket biztosít. Ezt a típust a hőcserélő megnevezésében a hőcserélő lemezek számát követő „X”-szel jelöljük, ezzel jelölve, hogy a hőcserélő a fent említett nagy teljesítményű lemezekkel rendelkezik.

MEGRENDELÉSI PÉLDA

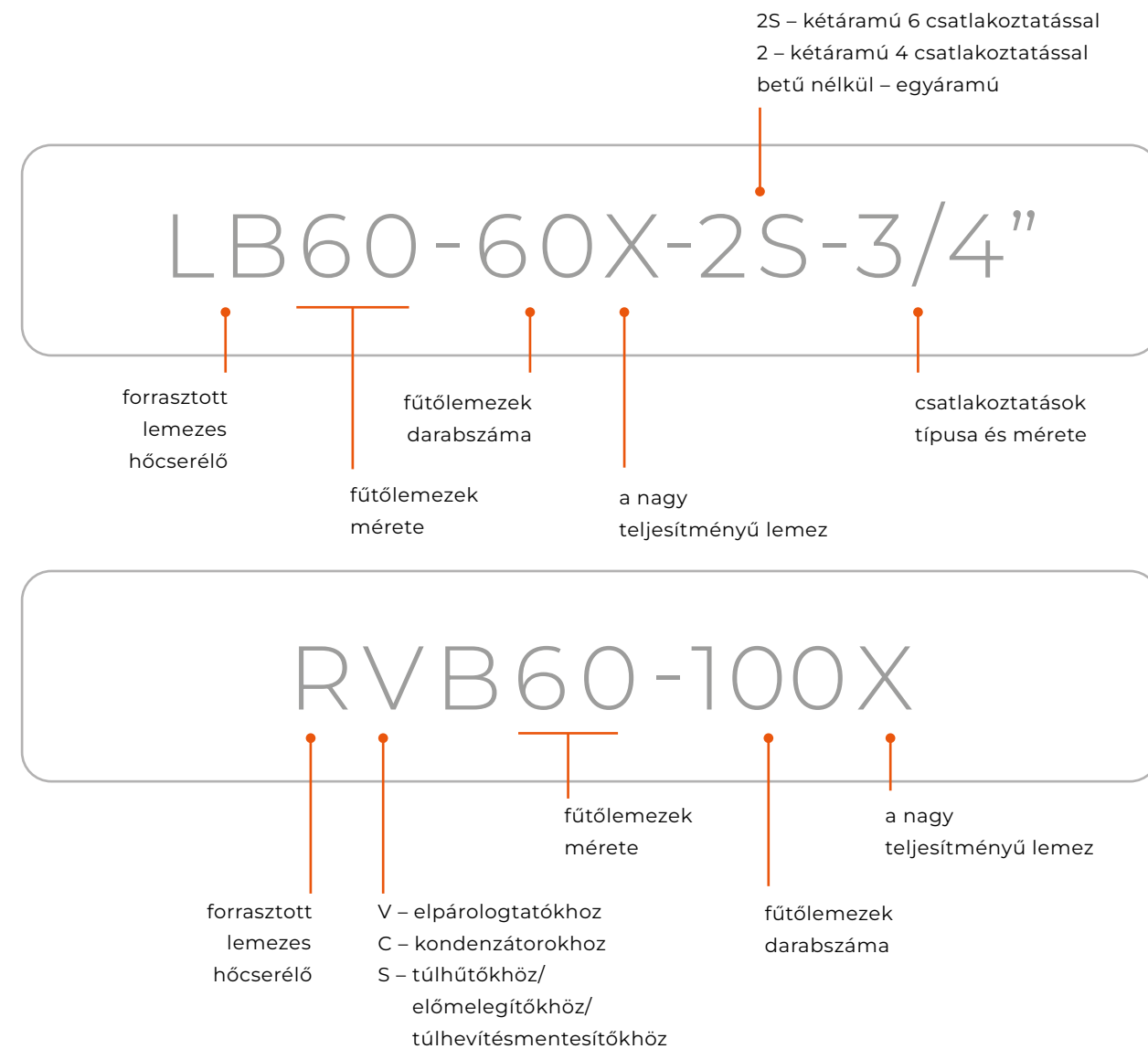

ELŐNYÖK



ULTRAHATÉKONY
HŐCSERÉLŐ FŰTÉSRE
ÉS HŰTÉSRE



TURBULENSEBB
ÉS OPTIMALIZÁLT
KÖZEGÁRAMLÁS



OPTIMALIZÁLT
FOLYADÉKÁRAMLÁS



CSÖKKENTETT
HŰTŐKÖZEG-FELHASZNÁLÁS



JAVÍTOTT
TERMIKUS
HATÁKONYSÁG

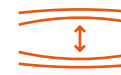

MEGERŐSÍTETT, NAGYOBB
NYOMÁSOKHOZ ALKALMAS
KONSTRUKCIÓ



MEGNÖVELT
HŐCSERE FELÜLET



ALACSONYABB
CO₂-LÁBNYOM

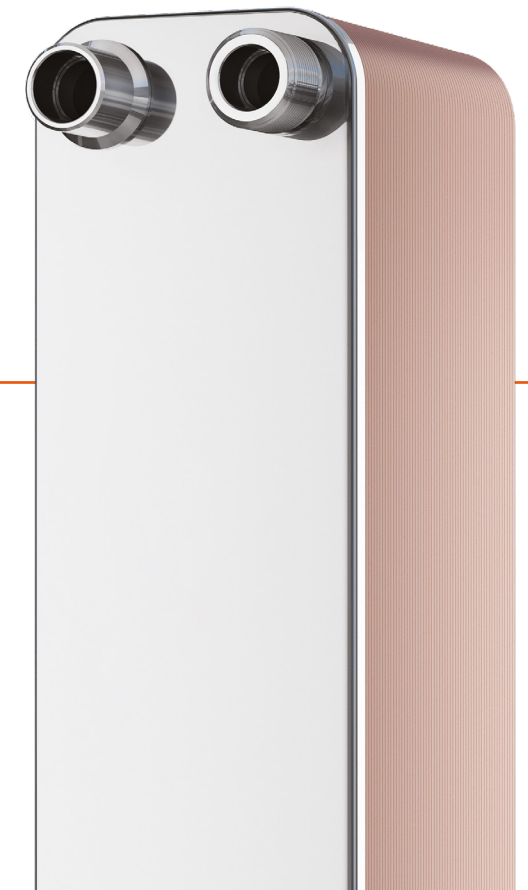

SafePLATE

DUPLAFALÚ HŐCSERÉLŐK

OLYAN FELHASZNÁLÁSI TERÜLETRE FEJLESZTETTÜK KI EZEKET, AHOL LÉTFONTOSSÁGÚ, HOGY A KÖZEGEK KEVEREDÉSE DUPLÁN KI LEGYEN ZÁRVA ÉS HOGY AZ ESETLEGES BELSŐ SZIVÁRGÁSOKAT GYORSAN FELTUDJUK FEDEZNI.

ALKALMAZÁS TERÜLET



CSAPVÍZ-MELEGÍTŐ
RENDSZEREK



KÖZPONTI FŰTÉSI
RENDSZEREK



TECHNOLÓGIAI
RENDSZEREK



FORRASZTOTT DUPLA FALÚ RENDSZER

Amennyiben zavar lépne fel, korrózió vagy nyomás hatására, úgy a dupla fal speciális kialakítása és az oldalfalak közötti rés megakadályozza, hogy a folyadékok összekeveredjenek és lehetővé teszi a szivárgások szemmel történő észlelését.

ELŐNYEIK



EFFEKTÍV SZIVÁRGÁSI HELY ÉSZLELÉS



MEGELŐZHETŐ, HOGY BELSŐ ANYAGHIBA MIATT A KÖZEGEK ÖSSZEKEVEREDJENEK (AMI KÜLSŐ SZIVÁRGÁSHOZ VEZET)



MEGRENDELÉSI PÉLDA

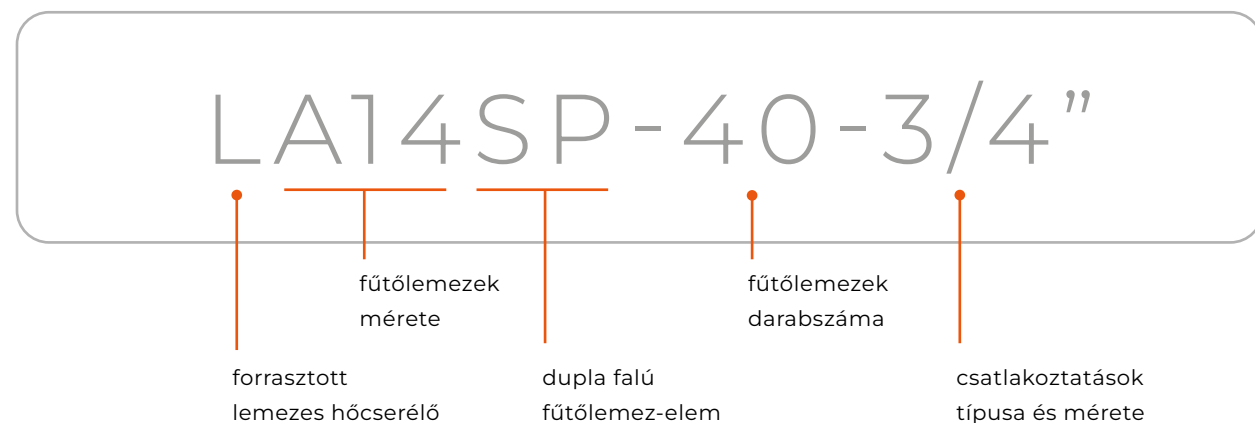

TERMÉKCSALÁD

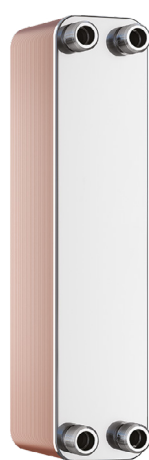

LB47SP



LC140SP

MŰSZAKI ADATOK

ANYAGOK

- ROZSDAMENTES ACÉL
- RÉZ FORRASZTÁS

PÉLDA A KÖZEGEKRE

- VÍZ
- PROPILÉN VAGY GLIKOL OLDATOK
- II. OSZTÁLYÚ FOLYADÉKOK
- EGYÉB (A GYÁRTÓCÉGGEL EGYEZTETNI KELL)

ÜZEMI PARAMÉTEREK

MAXIMÁLIS HŐMÉRSÉKLET — 230°C

MINIMÁLIS HŐMÉRSÉKLET — -195°C

MAXIMÁLIS NYOMÁS

LA SP, LB SP — 3 MPA

LC SP — 2 MPA

A CSATLAKOZTATÁSOK HELYE: SZABVÁNY/SZOKVÁNY SZERINT

K1 / K4 — bemenet / kimenet a forró oldalon K1 / K4 — bemenet / kimenet a forró oldalon

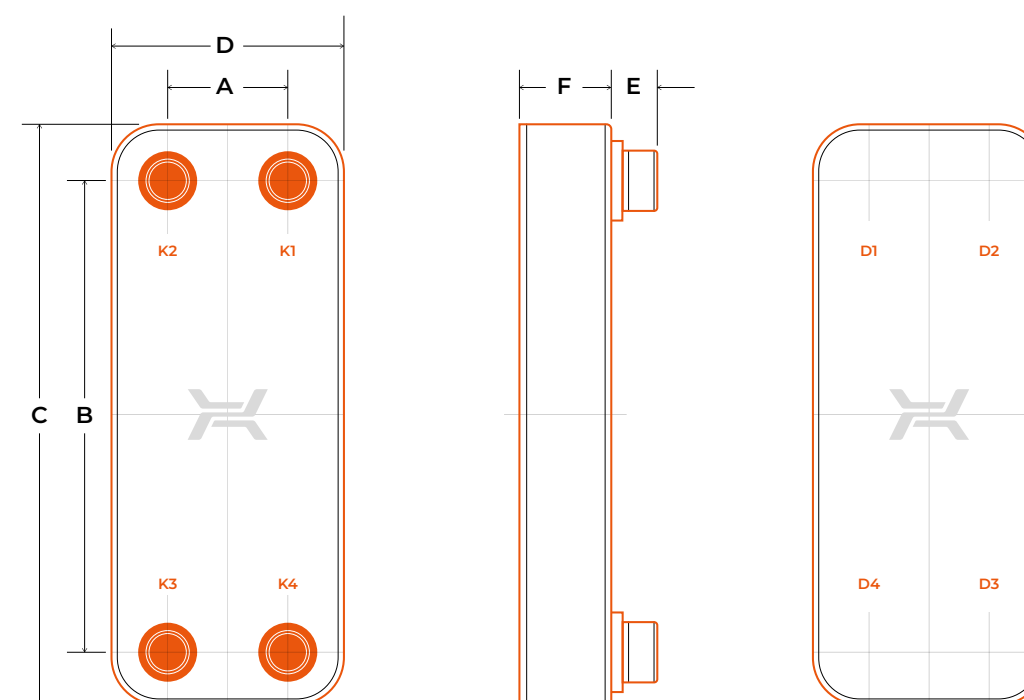

A dupla falú hőcserélőket arra készültük, hogy megelőzzük a közegek keveredését és lehetővé tegyünk a szivárgások gyors észlelését. Azonban ne feledjük, hogy egyetlen ilyen típusú hőcserélő sem nyújtja az ilyen működési megbízhatóságot, így ezek nem használhatók egyéb biztonsági rendszerek nélkül.

MŰSZAKI PARAMÉTEREK

Típus	Méretek						Lemezek maximális darabszáma	Súly
	A	B	C	D	E	F		
	mm	mm	mm	mm	mm	mm		kg
LB47SP 1"	68	360	418	126	28	11 + 2,6 × NP	100	3,66 + 0,26 × NP
LB47SP 3/4"	68	360	418	126	28	11 + 2,6 × NP	100	3,94 + 0,26 × NP
LC140 L 2"	170	490	580	260	28	11 + 2,6 × NP	150	9,26 + 0,822 × NP
LC140 M 2"	170	490	580	260	28	11 + 2,6 × NP	150	9,26 + 0,822 × NP
LC140 H 2"	170	490	580	260	28	11 + 2,6 × NP	150	9,26 + 0,822 × NP
LC140 L 2,5"	170	490	580	260	38	11 + 2,6 × NP	150	9,43 + 0,822 × NP
LC140 M 2,5"	170	490	580	260	38	11 + 2,6 × NP	150	9,43 + 0,822 × NP
LC140 H 2,5"	170	490	580	260	38	11 + 2,6 × NP	150	9,43 + 0,822 × NP
LC140 L DN50	170	490	580	260	100	11 + 2,6 × NP	150	20,31 + 0,822 × NP
LC140 M DN50	170	490	580	260	100	11 + 2,6 × NP	150	20,31 + 0,822 × NP
LC140 H DN50	170	490	580	260	100	11 + 2,6 × NP	150	20,31 + 0,822 × NP
LC140SP	170	490	580	260	40	11 + 2,6 × NP	200	9,11 + 0,822 × NP

NP – lemezek darabszáma I F-méret +/- 3 %

Az összes méret-és műszaki adat csak hozzávetőleges, azok előzetes értesítés nélkül módosulhatnak.

A CSATLAKOZTATÁSOK TÍPUSA ÉS MÉRETE

L	Luna	R	Csatlakoztatások															
			3/8"	1/2"	3/4"	1"	1 1/4"	1 1/2"	2"	2 1/2"	DN50	DN80	DN100	DN150				
LA12			⊙⊙	⊙⊙	⊙⊙													
LA14	LA14LN	RVA14	RCA14	RSA14	⊙⊙⊙	⊙⊙⊙	⊙⊙⊙											
LA22	LA22LN	RVA22	RCA22	RSA22	⊙⊙⊙	⊙⊙⊙	⊙⊙⊙											
LA34	LA34LN	RVA34	RCA34	RSA34	⊙⊙⊙	⊙⊙⊙	⊙⊙⊙											
LJ30						⊙⊙	⊙											
LH40						⊙⊙	⊙											
LB31	LB31LN	RVB31	RCB31	RSB31		⊙⊙△	⊙⊙△	⊙⊙△	△									
LB47	LB47LN	RVB47	RCB47	RSB47		⊙⊙△	⊙⊙△	⊙⊙△	△									
LB60	LB60LN	RVB60	RCB60			⊙⊙△	⊙⊙△	⊙⊙△	△									
LM110	LM110LN	RVM110	RCM110							⊙⊙								
LC110	LC110LN	RVC110	RCC110				⊙⊙	⊙⊙△	⊙⊙△	⊙△	⊙△	⊙△	⊙△	⊙△	⊙△			
LC170	LC170LN	RVC170	RCC170				⊙⊙	⊙⊙△	⊙⊙△	⊙△	⊙△	⊙△	⊙△	⊙△	⊙△			
LD235	LD235LN	RVD235	RCD235											⊙⊙				
LE400																		⊙⊙
LF700																		⊙⊙

- ⊙ anyamenet △ Victaulic ⊕ hegesztendő csatlakoztatás „R”-tip. hőcserélőkhöz
 ⊙ kettős (apamenet karima és forrasztás) ⊕ karima

SZERELÉSI TARTÓK, KONZOLOK

A SZERELÉSI KIEGÉSZÍTŐK ROZSDAMENTES ACÉLBÓL VAGY HORGANYZOTT SZÉNACÉLBÓL KÉSZÜLNEK



SZIGETELÉS

A SZIGETELÉS POLIURETÁN HABBAL KÉSZÜL, ALUMÍNIUM BORÍTÁSSAL (APFI)

- MAXIMÁLIS ÜZEMI HŐMÉRSÉKLET: 135°C
- VASTAGSÁG: 30 MM
- HŐVEZETŐ KÉPESSÉG: 0,026 W/MK



A SZIGETELÉS EXPANDÁLT POLIPROPILÉN BŐL (EPPI) KÉSZÜL, ALUMÍNIUMMAL (APFI)

- MAXIMÁLIS ÜZEMI HŐMÉRSÉKLET: 110°C
- VASTAGSÁG: 28 MM
- HŐVEZETŐ KÉPESSÉG: 0,035 W/MK



HIDEG ELLENI SZIGETELÉS AZ „R” TÍPUSCSALÁD HŐCSERÉLŐINÉL

- ÜZEMI HŐMÉRSÉKLET-TARTOMÁNY: -40°C – 110°C
- VASTAGSÁG: 20 MM
- HŐVEZETŐ KÉPESSÉG: 0,037 W/MK



