

JAG

PLATTENWÄRMETAUSCHER



JAG

PLATTEN- WÄRMETAUSCHER

Inspiziert von unserer Leidenschaft für Innovation bieten wir effektive Wärmeaustauschlösungen für eine Vielzahl von Anwendungen. In enger Zusammenarbeit mit unseren Kunden und Kundinnen entwickelt das erfahrene Ingenieurteam von Hexonic neue Produkte und entwirft Designlösungen auf der Suche nach den effizientesten Mitteln zum Wärmeaustausch.

Aus dieser Leidenschaft heraus entstand das Produkt der neuesten Generation – der geschraubte JAG-Plattenwärmetauscher mit einem einzigartigen Wärmetauscherplattendesign.

Die revolutionäre neue Lösung sorgt nicht nur für eine erhöhte Strömungsturbulenz, sondern auch für eine vergrößerte Wärmeaustauschfläche. Sie ermöglicht einen kompakteren, leichteren und vor allem effizienteren Wärmetauscher, der ausgezeichnet an die individuellen Anforderungen angepasst ist.

Der leistungsstarke geschraubte JAG-Plattenwärmetauscher ist eine zuverlässige Lösung für viele Anwendungen.

ANWENDUNG

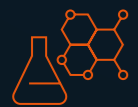

CHEMISCHE
INDUSTRIE



LEBENSMITTEL-
INDUSTRIE



HVAC-R



EISEN- UND
STAHLINDUSTRIE



ZELLSTOFF- UND
PAPIERINDUSTRIE



MARITIME
INDUSTRIE



ENERGIE-
WIRTSCHAFT



PHARMA-
INDUSTRIE



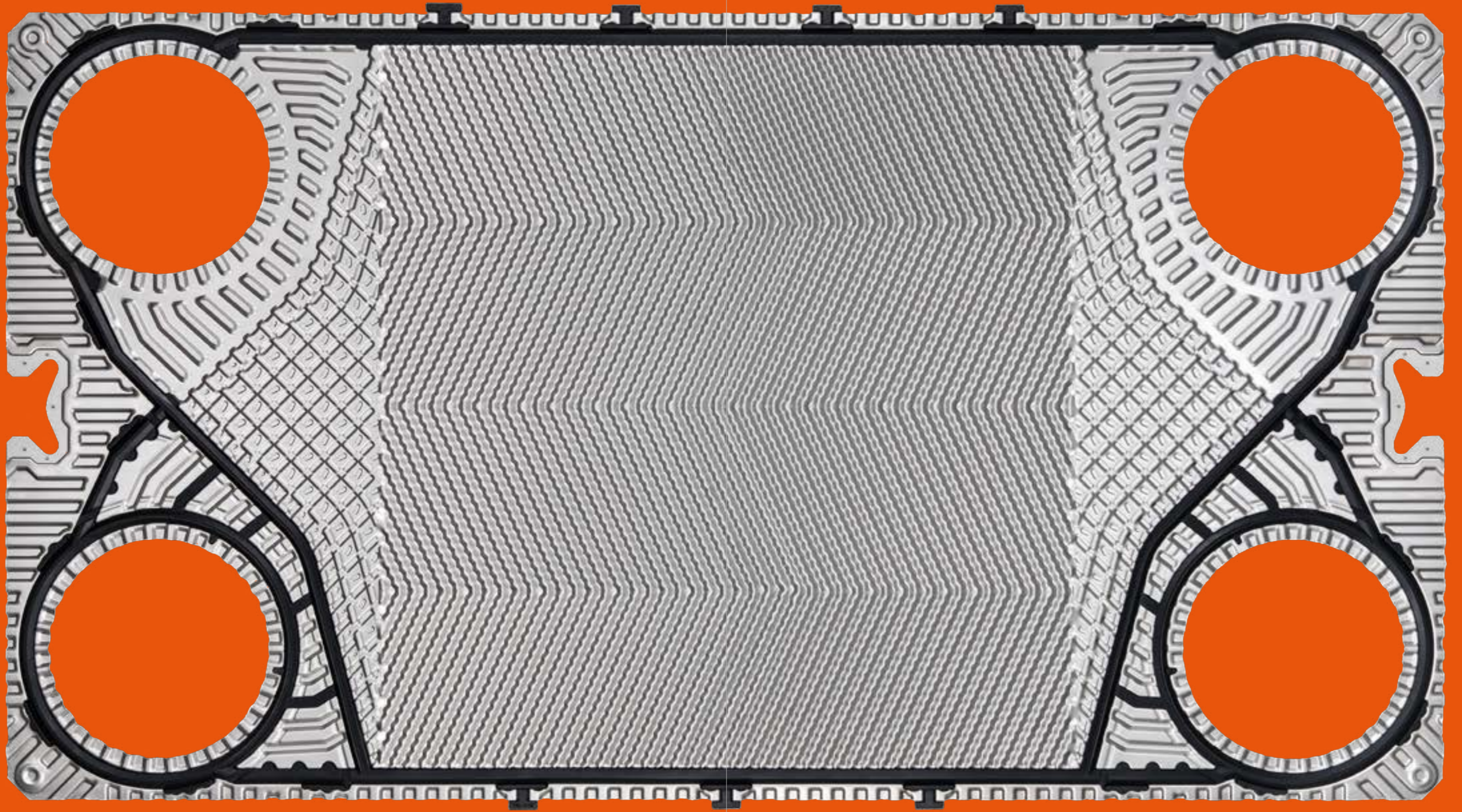

MEISTERHAFTES DESIGN

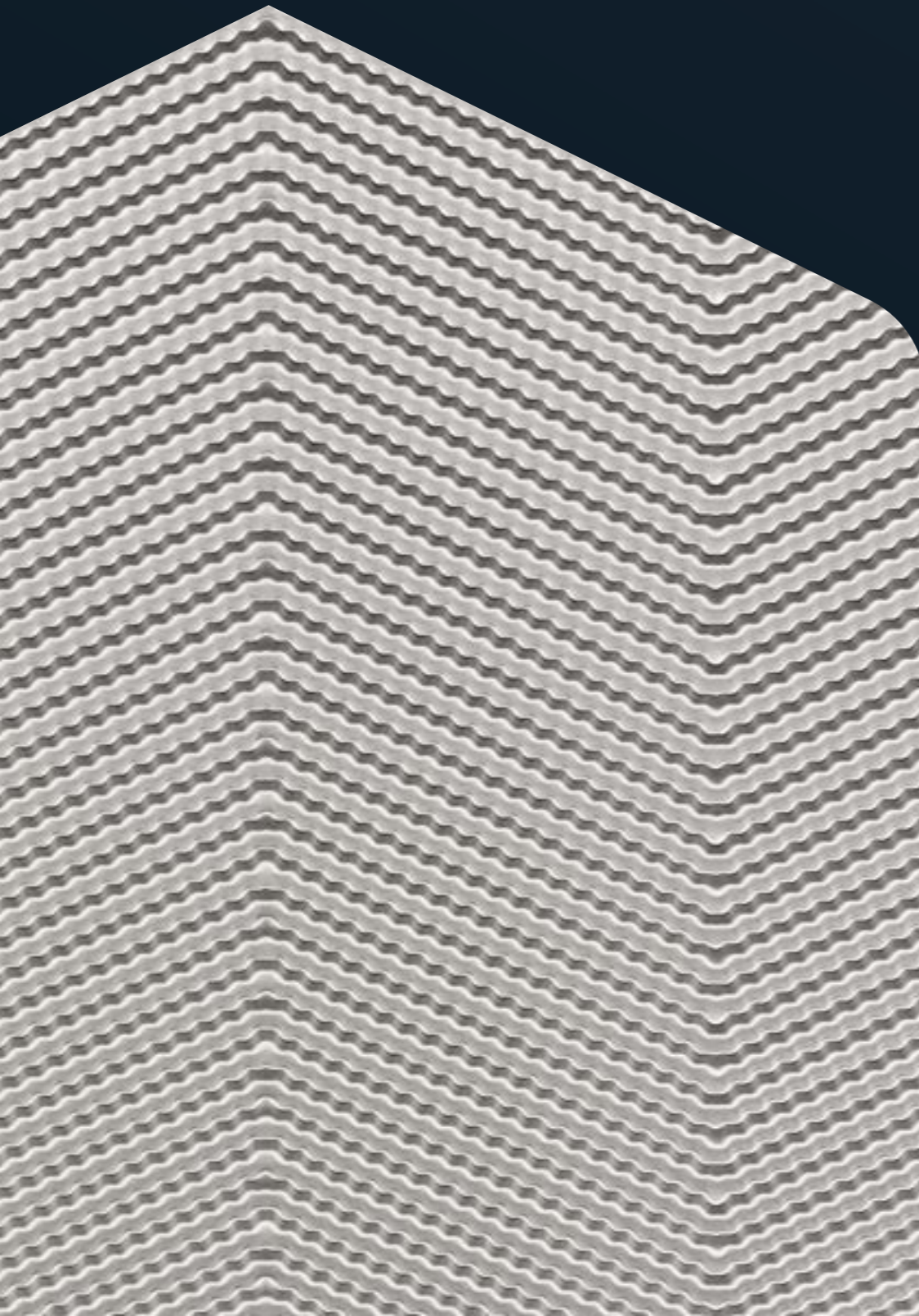

JAGGED
/ˈdʒæɡɪd/
GEZACKT, AUSGEFRANST, SCHARFKANTIG

DAS INNOVATIVE WELLMUSTER DER **JAG-HEIZPLATTEN**, ENTWICKELT DURCH UMFANGREICHE PRODUKTFORSCHUNG, ERMÖGLICHT EINEN KOMPakteren, LEICHTEREN UND VOR ALLEM EFFIZIENTEREN WÄRMETAUSCHER.

Auf der Suche nach den optimalen Festigkeits- und Wärmeeigenschaften der JAG-Geometrie wurde eine Reihe von Analysen mithilfe der numerischen Strömungsmechanik durchgeführt. Zusammen mit einer Reihe von Prototypentests konnte so die Kanalleistung des Plattenwärmetauschers genau bestimmt werden.

Abschließende Tests bestätigen, dass das von Hexonic entwickelte innovative Prägemuster in Kombination mit der speziell modellierten Plattengeometrie eine bis zu 10 % höhere thermische Effizienz der Wärmetauscher ermöglicht. Das neue JAG-Prägemuster hat zu einer erheblichen Steigerung der Wärmeaustauschfläche geführt, da die „gezackten“ Kanäle eine größere Turbulenz in der Strömung erzeugen, was die Wärmeaustauschfläche verbessert und auch die Bildung von Ablagerungen verringert. Ein weiterer Vorteil ist die vergrößerte Wärmeaustauschfläche und der geringere Gesamtdruckverlust.

So viele innovative Lösungen auf einer einzigen JAG-Platte.



INNOVATIVES
PRÄGUNGS-MUSTERDESIGN

10%
↑

BIS ZU 10%
HÖHERE WÄRME-
AUSTAUSCHEFFIZIENZ



ERHÖHTE
STRÖMUNGSTURBULENZ

10%
↓

BIS ZU 10% GERINGERER
DRUCKABFALL BEI
HIGH-FLOW-PLATTEN



SEDIMENTBILDUNG



VERGRÖßERTE
WÄRMEAUSTAUSCHFLÄCHE



ERHÖHTE
PLATTENFESTIGKEIT

JAG PLATTE

NEU ERDACHT

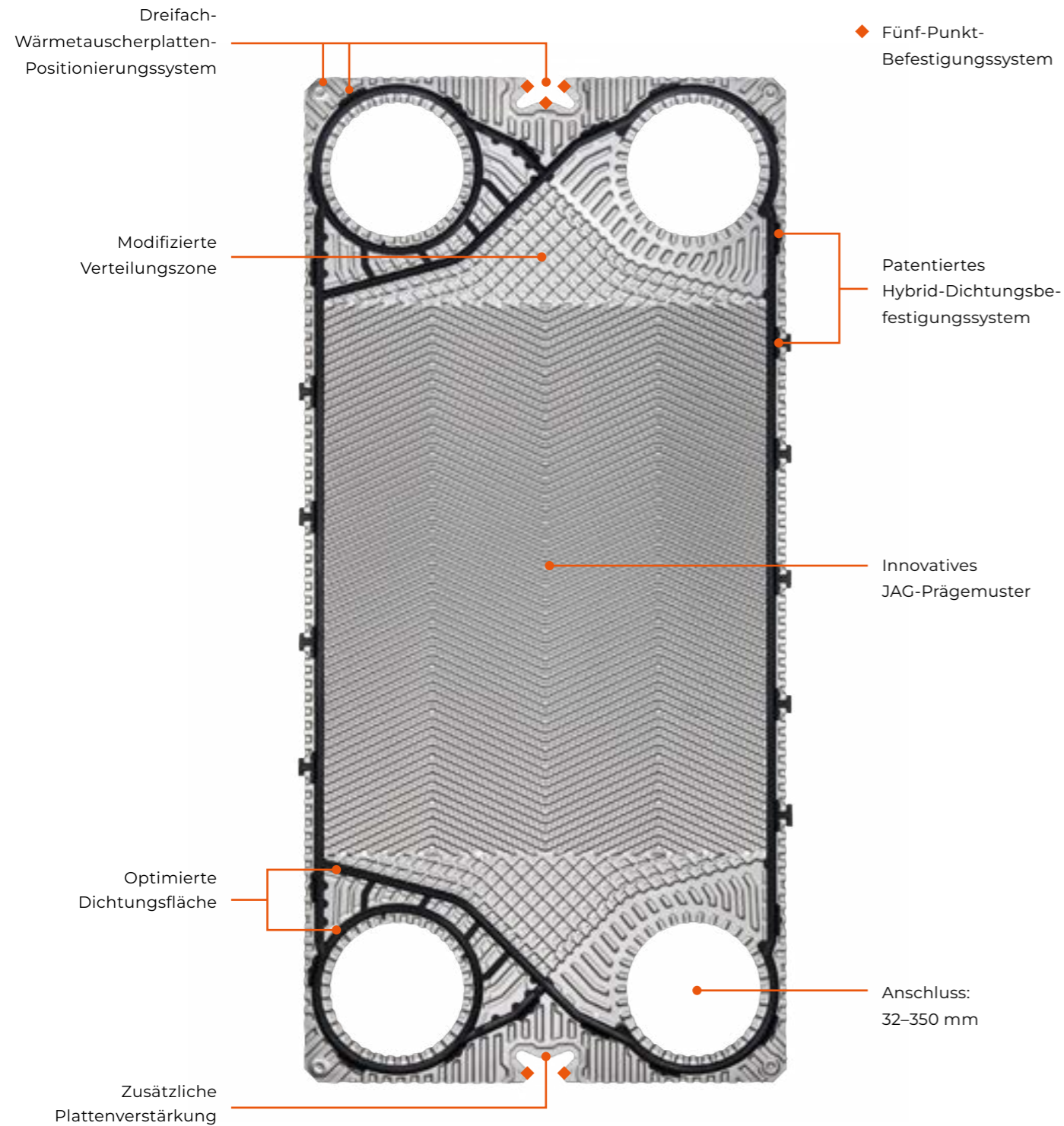

BESONDERE MERKMALE DER PLATTE

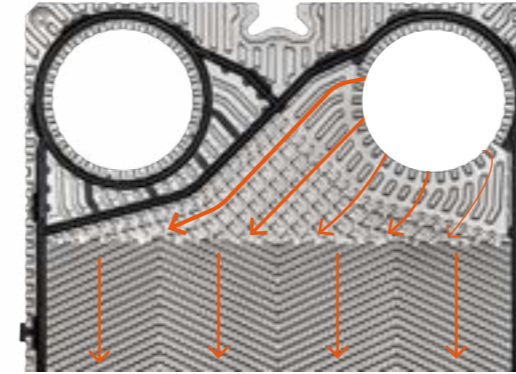

MODIFIZIERTE VERTEILUNGSZONE

Dank der zusätzlichen Riffelung erhalten wir eine Turbulenz der Strömung bereits in der Verteilungszone. Dies ermöglicht eine gleichmäßige Strömung des Mediums über die gesamte Oberfläche der Platte und somit die optimale Nutzung ihrer gesamten Oberfläche im Wärmeaustauschprozess.

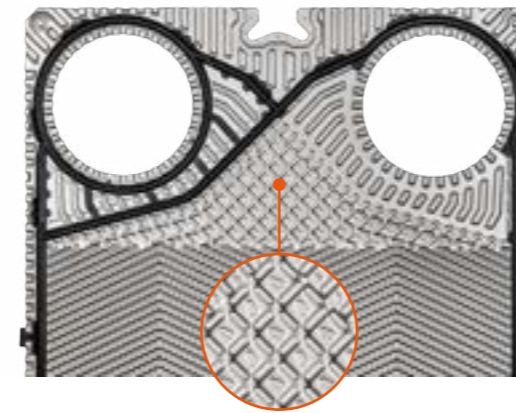

PLATTENVERSTÄRKUNG

Die speziell gewellte Verteilungszone verstärkt die Platte und erhöht die Stabilität der gesamten Konstruktion.

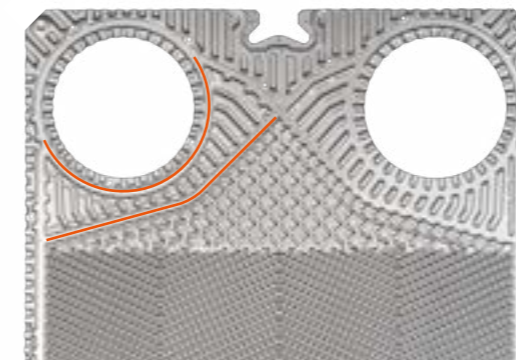

OPTIMIERTE DICHTUNGSFLÄCHE

Eine sorgfältig konzipierte Nut und eine entsprechend modellierte Dichtung sorgen dafür, dass der Wärmetauscher hohen Betriebsdrücken standhält.

BESONDERE MERKMALE DER PLATTE

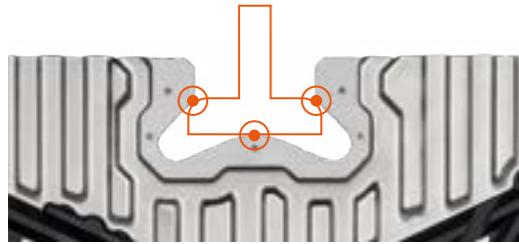

FÜNF-PUNKT- BEFESTIGUNGSSYSTEM

sorgt für die richtige Anordnung
des Plattenpakets und ist ein Garant
für eine einwandfreie Abdichtung.

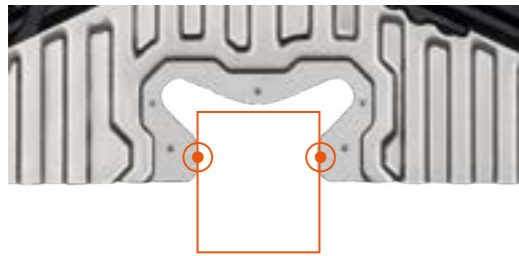

DREIFACH-WÄRMETAUSCHERPLATTEN- POSITIONIERUNGSSYSTEM

Drei unabhängige Ausrichtungssysteme
gewährleisten eine sichere Plattenmontage
und erleichtern Wartungsarbeiten.

- **DICHTUNGS-AUSRICHTUNGSSYSTEM**
spezielle Dichtungsvorsprünge richten die Platten
zueinander aus.
- **PUNKTVERRIEGELUNGSSYSTEM**
durch spezielle Prägungen
auf der Wärmetauscherplatte.
- **FÜNF-PUNKT-AUFHÄNGUNGSSYSTEM**
Ausrichtung mit dem oberen und unteren Träger.

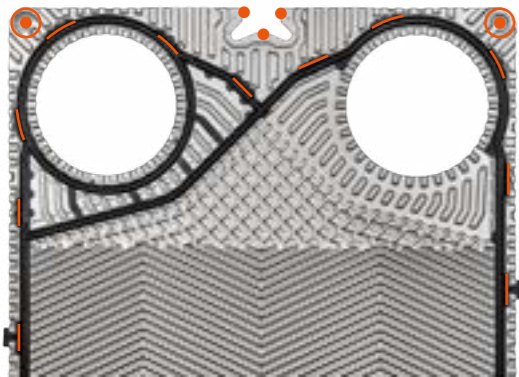

FINITE-ELEMENTE -METHODE

Die Anwendung der **Finite-Elemente-Methode**
(**FEA-Analyse**) zielt darauf ab, die Konstruktion im Hinblick
auf die Festigkeit zu optimieren, vor allem durch Verbesserung
der Spannungsverteilung in den Abdeckplatten und durch
Änderung der Anordnung der Befestigungselemente,
was zur Erweiterung des Leistungsbereichs des Geräts beitrug.

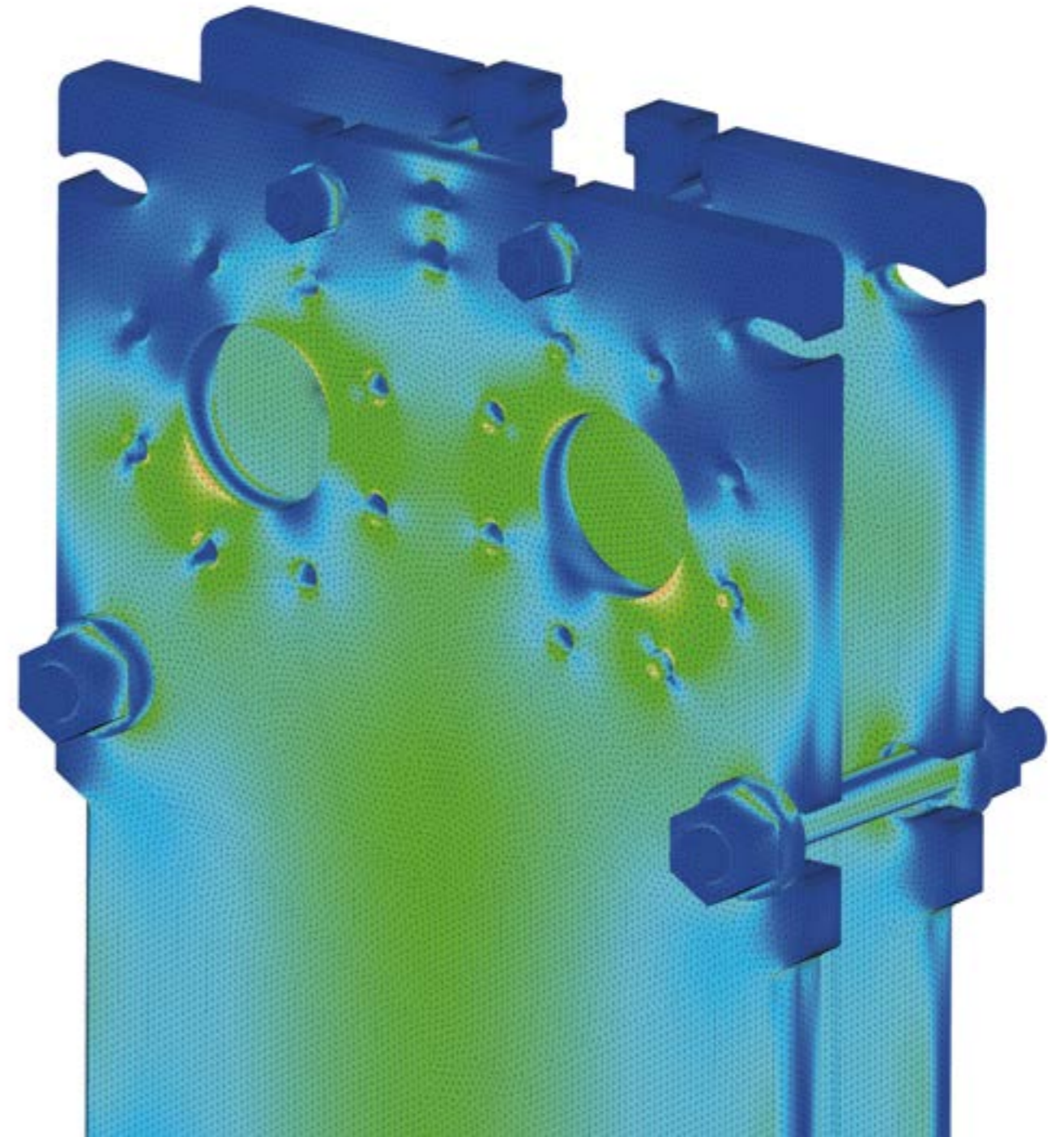

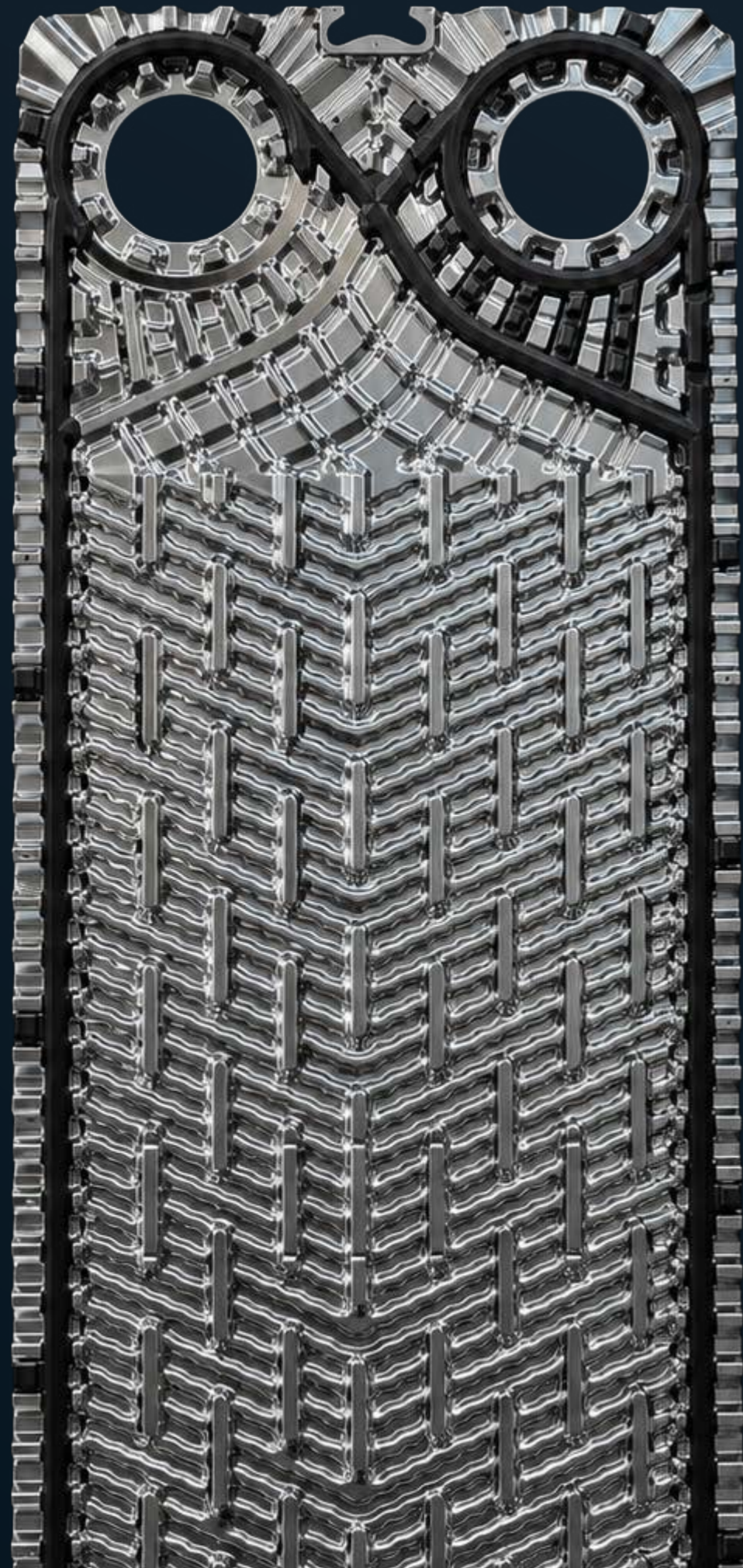

REEFLOW- PLATTE

REEFLOW ist eine Plattenoption für den Plattenwärmeübertrager JFD-060F der JAG-Serie, entwickelt für Anwendungen mit anspruchsvollen Medien wie viskosen Flüssigkeiten, verunreinigten Medien sowie Medien mit Partikeln, Fasern, Ablagerungen oder Suspensionen. Das speziell entwickelte Plattenprofil erzeugt breitere Strömungskanäle, wodurch das Risiko von Verstopfungen reduziert, ein stabiler Anlagenbetrieb unterstützt und die passende Auslegung des Wärmeübertragers für anspruchsvolle Prozessbedingungen erleichtert wird.

REEFLOW eignet sich für Anwendungen in der Lebensmittel-, Zucker-, Fermentations-, Papier- und Chemieindustrie sowie in Klär- und Biogasanlagen.

VORTEILE



ERHÖHTE
DURCHFLUSSKAPAZITÄT



MÖGLICHKEIT ZUR
REDUZIERUNG DES RISIKOS
VON VERSTOPFUNGEN DES
WÄRMEÜBERTRAGERS



VERBESSERTE EIGNUNG
FÜR ANSPRUCHSVOLLE
MEDIEN



MÖGLICHKEIT ZUR ANPASSUNG
DES WÄRMEÜBERTRAGERS
AN SPEZIFISCHE
BETRIEBSBEDINGUNGEN



MÖGLICHKEIT ZUR REDUZIERUNG
DES DRUCKVERLUSTS IN
ENTSPRECHEND AUSGELEGTEN
ANWENDUNGEN

AHRI CERTIFIED®
www.ahridirectory.org

Liquid to Liquid Heat Exchangers
AHRI Standard 400

Die Plattenwärmetauscher von JAG sind von AHRI liquid to liquid zertifiziert, was ihre hohe Qualität und Effektivität im Wärmeaustauschprozess bestätigt. Das AHRI-Zertifikat bestätigt, dass das Produkt den technischen und qualitativen Anforderungen entspricht, die in der HVACR (Heizung, Lüftung, Klimaanlage und Kältetechnik) - Branche gestellt werden und dass JAG-Wärmetauscher vertrauenswürdig und für den Einsatz in industriellen oder kommerziellen Prozessen geeignet sind.

DAS AHRI-ZERTIFIKAT BESTÄTIGT:



DEN HOHEN WIRKUNGSGRAD
DER AJF-WÄRMETAUSCHER



DIE INNOVATIVEN THERMISCHEN
EIGENSCHAFTEN VON HEIZPLATTEN
MIT EINZIGARTIGER JAG-GEOMETRIE



DIE ÜBEREINSTIMMUNG
DER PARAMETER VON
PLATTENWÄRMETAUSCHERN
MIT DEN TECHNISCHEN
DATEN VON HEXONIC



DIE MÖGLICHKEIT
DER AUSWAHL DURCH
DAS PROPRIETÄRE
CAIRO-PROGRAMM



DICHTUNGEN

PATENTIERTES BEFESTIGUNGS- SYSTEM



Die neue patentierte Dichtung verfügt über zwei Befestigungsmethoden und eine optimierte, einzigartige Form. Das System der Hybridschlösser macht die Montage der Dichtung einfacher, schneller und stabiler im gesamten Montageprozess des Wärmetauschers. Die innovative Form sorgt für eine ausgezeichnete Abdichtung, auch bei Hochdruckanwendungen.



LOCK-IN-METHODE

Speziell entwickelte Bolzen werden in die entsprechenden Aussparungen der Wärmetauscherplatte gedrückt. Lock-in-Schlösser stabilisieren die Dichtung auf der Platte während der Montage.



LOCK-ON-METHODE

Der T-förmige Verbinder erfasst den entsprechenden Teil der profilierten Kante der Wärmetauscherplatte und sichert die Dichtung an der vertikalen Seite der Platte. Dies erleichtert und beschleunigt den Montagevorgang.

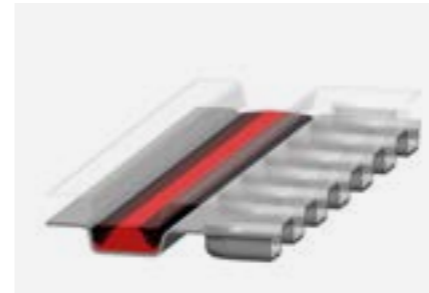

OPTIMIERTE, EINZIGARTIGE DICHTUNGSFORM

Bietet eine hervorragende Abdichtung auch bei Hochdruckanwendungen.

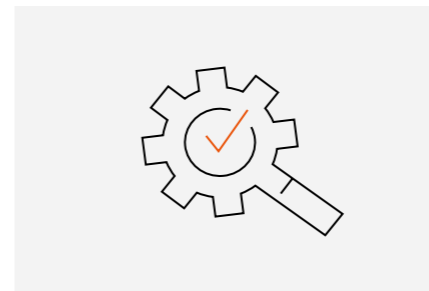

DIE HÖCHSTEN PRODUKTIONSSTANDARDS

Hochwertige Materialien und zuverlässige Lieferungen.

AUFBAU



1

METALLROLLE

Bei größeren Modellen lässt sich die Rückenplatte leicht verschieben, was den Zeit- und Arbeitsaufwand für die Wartung reduziert. Die Rollen werden von Gleitern aus Teflon oder Polyamid begleitet, die die Rückenplatte stabilisieren.

2

Anschlussgröße: DN32 bis DN350.

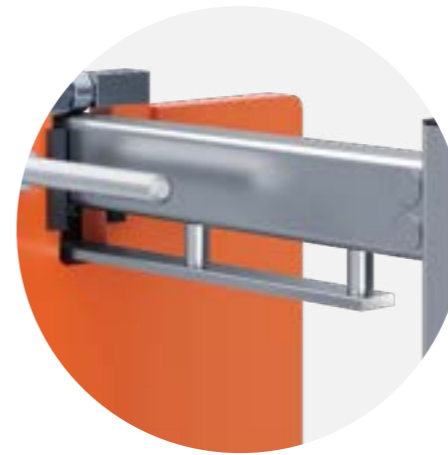

3

SPEZIELLES PROFIL DER POSITIONIERSCHIENE

Sie dient zur Aufhängung der Wärmetauscherplatten bei größeren Modellen. Ihre Funktion ist auch die entsprechende Positionierung der Platten. Sie ist Teil des Fünf-Punkte-Befestigungssystems.

4

Die vordere und die hintere Abdeckplatte sind auf Anfrage in verschiedenen Farben erhältlich.

5

ZUSÄTZLICHE VORDERE BEFESTIGUNGSFÜSSE

Sie stabilisieren den Wärmetauscher und helfen, ihn fest auf der Montageplattform zu befestigen.

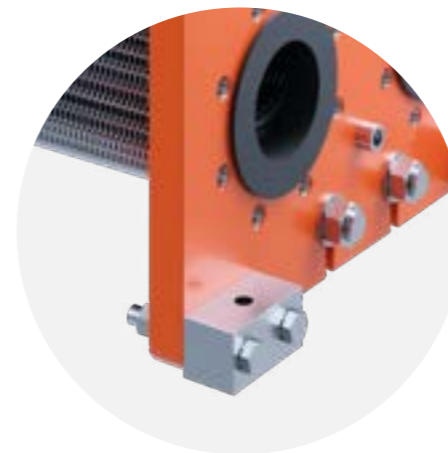



6

GLEITBUCHSE

Bei kleineren Modellen erleichtert sie die Handhabung und verringert die Korrosion an der Rückenplatte.

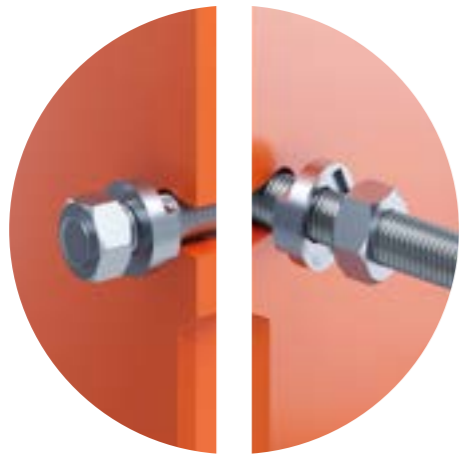

7

SICHERUNGSSCHEIBE

Erleichtert und beschleunigt das Lösen oder Festziehen der Befestigungsschrauben.

8

Die übrigen Rahmenelemente sind aus verzinktem oder rostfreiem Stahl.

9

U-FUSS

Er erleichtert die Montage des Plattenpakets. Er dient auch zur Befestigung des Wärmetauschers an der Montageplattform.



10

JAG SafePLATE

Die SafePLATE-Option mit Doppelwand-System hilft, ein Vermischen der Medien zu verhindern, und ermöglicht eine schnelle Leckerkennung in Installationen, bei denen dies entscheidend ist.



STÄRKE IN DER FAMILIE



TECHNISCHE DATEN

ANSCHLUSSBELEGUNG

- EINSTRÖMIG:

- K1 / K4** — Einlass / Auslass – Seite 1
- K3 / K2** — Einlass / Auslass – Seite 2

ANSCHLUSSBELEGUNG

- MEHRSTRÖMIG:

- D4 / K4** — Einlass / Auslass – Seite 1
- K3 / D3** — Einlass / Auslass – Seite 2

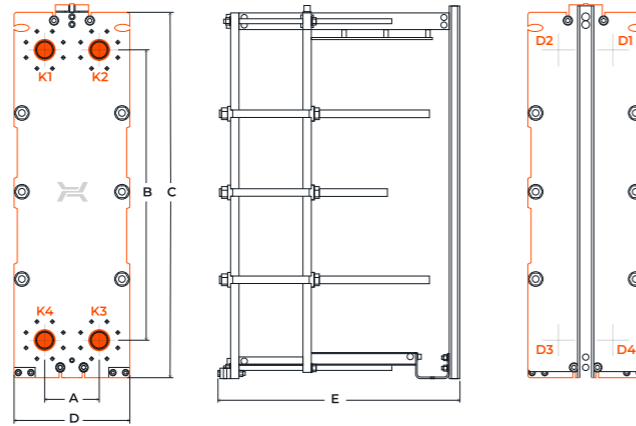

JAG	A	B	C	D	E max.	Max. Zulässiger Druck	Max. Anzahl von Platten	Typ und Material der Anschlüsse	Abmessungen der Anschlüsse
	mm	mm	mm	mm	mm	-	-	-	-
JFA-003	70	280	434	210	554	6/10/16/25	87	mit gewinde, Edelstahl, Titan	G1¼"
JFA-006	70	490	644	210	554	6/10/16/25	87	mit gewinde, Edelstahl, Titan	G1¼"
JFA-009	70	710	864	210	554	6/10/16/25	87	mit gewinde, Edelstahl, Titan	G1¼"
JFB-010	133	400	594	315	1108	6/10/16/25	173	mit gewinde, Edelstahl, Titan	G2"
JFB-015	133	740	934	315	1108	6/10/16/25	173	mit gewinde, Edelstahl, Titan	G2"
JFB-025	133	1100	1294	315	1108	6/10/16/25	173	mit gewinde, Edelstahl, Titan	G2"
JFC-015	215	390	670	440	1120	6/10/16/25	169	Flanschbohrungen, Auskleidungen: NBR, EPDM, VITON, Edelstahl, Titan	DN80
JFC-025	215	720	1000	440	1125	6/10/16/25	169	Flanschbohrungen, Auskleidungen: NBR, EPDM, VITON, Edelstahl, Titan	DN80
JFC-035	215	1010	1290	440	1125	6/10/16/25	169	Flanschbohrungen, Auskleidungen: NBR, EPDM, VITON, Edelstahl, Titan	DN80
JFD-030	260	730	1090	550	2650	6/10/16	560	Flanschbohrungen, Auskleidungen: NBR, EPDM, VITON, Edelstahl, Titan	DN100
JFD-060	260	1380	1740	550	2650	6/10/16	560	Flanschbohrungen, Auskleidungen: NBR, EPDM, VITON, Edelstahl, Titan	DN100
JFD-060F	260	1380	1834	607	2168	10/16	240	Flanschbohrungen, Auskleidungen: NBR, EPDM, VITON, Edelstahl, Titan	DN100
JFD-080	260	1860	2258	550	2143	6/10/16	560	Flanschbohrungen, Auskleidungen: NBR, EPDM, VITON, Edelstahl, Titan	DN100
JFE-045	325	900	1326	656	2655	6/10/16/25	743	Flanschbohrungen, Auskleidungen: NBR, EPDM, VITON, Edelstahl, Titan	DN150
JFE-065	325	1300	1724	656	2660	6/10/16/25	743	Flanschbohrungen, Auskleidungen: NBR, EPDM, VITON, Edelstahl, Titan	DN150
JFE-085	325	1600	2024	656	2660	6/10/16/25	743	Flanschbohrungen, Auskleidungen: NBR, EPDM, VITON, Edelstahl, Titan	DN150
JFE-115	325	2100	2524	656	2660	6/10/16/25	743	Flanschbohrungen, Auskleidungen: NBR, EPDM, VITON, Edelstahl, Titan	DN150
JFF-075	395	1100	1831	805	3194	6/10/16/25	1109	Flanschbohrungen, Auskleidungen: NBR, EPDM, VITON, Edelstahl, Titan	DN200
JFG-100	455	1400	1990	915	2761	6/10/16/25	1109	Flanschbohrungen, Auskleidungen: NBR, EPDM, VITON, Edelstahl, Titan	DN250
JFG-150	455	2100	2690	915	2761	6/10/16/25	1109	Flanschbohrungen, Auskleidungen: NBR, EPDM, VITON, Edelstahl, Titan	DN250
JFG-200	455	2600	3190	915	2761	6/10/16/25	1109	Flanschbohrungen, Auskleidungen: NBR, EPDM, VITON, Edelstahl, Titan	DN250
JFH-150	595	1660	2450	1180	2830	6/10/16/25	887	Flanschbohrungen, Auskleidungen: NBR, EPDM, VITON, Edelstahl, Titan	DN350
JFH-200	595	2200	2990	1180	2830	6/10/16/25	887	Flanschbohrungen, Auskleidungen: NBR, EPDM, VITON, Edelstahl, Titan	DN350

Alle Maße und technischen Daten sind nur ungefähre Angaben und können ohne weitere Ankündigung vom Hersteller geändert werden.

MATERIAL DER WÄRMETAUSCHERPLATTEN

- ROSTFREIER STAHL
316L/1.4404, 304L/1.4307
- TITAN
- ANDERE AUF ANFRAGE

HYGIENESTANDARD

- STIRN- UND RÜCKENPLATTE AUS ROSTFREIEM STAHL 304L ODER 316L, SPEZIELLE FORM FÜR EINE EINFACHE REINIGUNG

- HYGIENEANSCHLÜSSE

— DIN 11851

- FÜSSE MIT GERINGER AUFSTANDSFLÄCHE

STIRN- UND RÜCKENPLATTE

- KOHLENSTOFFSTAHL
- VERSCHIEDENE FARBEN AUF ANFRAGE ERHÄLTlich
- STANDARDANSTRICHKLASSE C3
- MÖGLICHE KLASSEN BIS ZU C5

TECHNISCHE DATEN

- MAX. DRUCK 6, 10, 16, 25, 30 BAR
- MAX. TEMPERATUR 170 °C
- MIN. TEMPERATUR -20 °C

ZUBEHÖR

- TROPFSCHALE
- INSOLIERUNG
- SCHUTZHÜLLE
- STIFTE

DICHTUNGSMATERIAL

- EPDM
- NBR
- FKM (VITON)

STANDARD - PED 2014/68/EU, ODER ASME SEC VIII, DIV. 1

